

Thermrad

Teknisk broschyr



Designers of comfort

DESIGN OCH INNOVATION FRÅN MÅNGA ÅRS ERFARENHET

Thermrad har erbjudit värmelösningar för alla boende- och arbetssituationer i 30 år. Ända sedan starten har vårt varumärke fokuserat på traditionella och högkvalitativa prisvärda panelradiatorer. Vi fortsätter att förnya oss för att leva upp till marknadens krav idag och i framtiden. Det är därför vårt produktsortiment fortsätter att växa, och vi har växt till att bli en viktig aktör på radiatormarknaden. Vårt breda sortiment består av panelradiatorer, designradiatorer, handduksradiatorer och ett komplett high-end golvvärmesystem. Vi erbjuder ett stort utbud med över 1 000 varianter av lyxiga, attraktiva designradiatorer. Nästan alla är direkt tillgängliga i lager och skickas inom en eller några dagar. Därför kan Thermrad erbjuda en lösning oavsett varje storlek, kapacitet eller installation, och är alltid kompatibelt med traditionella värmesystem eller lågtemperatursystem.



Brett utbud

Vi har över 1 000 storlekar i lager, från stål och aluminium till elektriska, och från design till traditionella.



Flexibel installation

Våra radiatorer kan installeras på många olika sätt. På grund av de olika anslutningsalternativen har vi en lösning för i stort sett alla situationer.



Snabb leverans

Eftersom vi har det mesta av vårt sortiment i lager tar leveransen inte några veckor utan bara några få dagar, beroende på produkt.

Index

Horisontella radiatorer	4
Compact-4 Plus	5
Compact-4 Plateau	9
Compact-6 Plateau Hybrid	13
Super-8 Compact	17
Super-8 Plateau	21
Super-8 Compact 200	24
Super-8 Plateau 200	24
Super-8 Sani Coat	26
AluBasic	28
Tillbehör för Horisontell radiator	31
Vertikala radiatorer	32
Vertical Compact	33
Vertical Plateau	33
Vertical Line Plateau	33
Vertical Plateau-E	36
AluStyle	38
AluStyle Plus	40
AluSoft	42
AluSoft-E	44
Tillbehör till vertikala radiatorer	47
Handduksradiatorer	48
Basic-E	49
Basic-4	52
Basic-6	54
Lina	56
Tillbehör för handduksradiator	58
Golvvärme	60
Distributör Standard	61
Distributör mässing	62
Distributör industrikompositmaterial	63
Distributör komposit-LTV	64
Distributör separata system	65
Rörgolvvärme	66
Monteringssystem för golvvärme	67
Styrssystem	70

Horisontella radiatorer





Compact-4 Plus

Thermrad Compact-4 Plus är en klassisk panelradiator som används där en basanslutning inte är ett alternativ. Denna serie är försedd med ett dekorativt hölje, sidolister och är mycket prisvärt för ett system med fyra 1/2"-anslutningar.

Det värmeöverförande dekorativa höljet får det hela inte bara att se bra ut, det täcker även alla vassa kanter och toppen.

Detta gör radiatoren säker för barn och ett perfekt val för skolor och vårdinstitutioner.

Thermrad Compact-4 Plus är det perfekta valet när det gäller att byta ut eller renovera sidoanslutna radiatorer. Varje radiator levereras med L-konsoler för snabb och osynlig väggmontering.

Värmeemission Material

Enligt den europeiska standarden EN442
Kallvalsat stål enligt EN10130
Ytbehandling i 5 faser:

- Alkalisk avfettning
- Fosfatering
- Katodisk grundning
- Epoxipulverlackering
- Pulverlackering vid 210°C

Vit RAL 9016

Färg

Maximal drift- temperatur

110°C

Arbetsstryck

10 bar

Formtryck

13 bar

Anslutningar

4x 1/2"

Höjder

300 – 400 – 500 – 600 – 700 – 900 mm

Modeller

Modell 11 – 21 – 22 – 33

Garanti

10 år på tillverkningsfel, endast när radiatoren används under normala förhållanden i ett värmesystem med varmt vatten

Levereras inklusive

- Övre nät och sidopaneler
- Upphångningslister och L-konsoler
- Sexkantiga träskruvar och väggpluggar
- Blindplugg, luftventil och sifon

Fast 100 watt-pris

Beställningsnr 9188913, supersnabb beräkning

**Upphångningslisternas
placering och tillgängliga
i följande storlekar (i mm)**

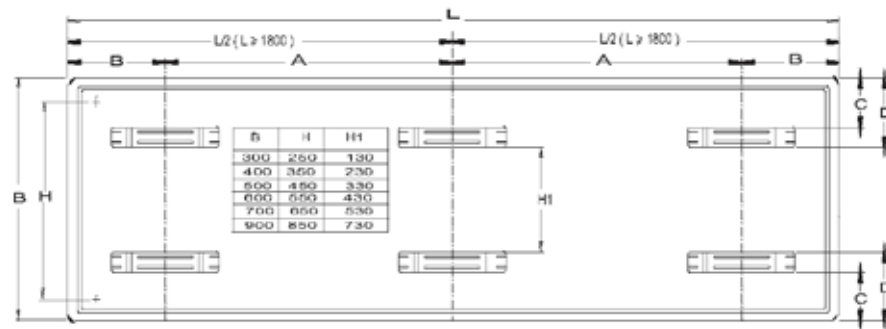

Längd radiator	A	B	C	D	Fästen
400	134	133	60	85	2
500	234	133	60	85	2
600	334	133	60	85	2
700	434	133	60	85	2
800	534	133	60	85	2
900	634	133	60	85	2
1000	734	133	60	85	2
1100	834	133	60	85	2
1200	934	133	60	85	2
1400	1134	133	60	85	2
1600	1334	133	60	85	2

Längd radiator	A	B	C	D	Fästen
1800	767	133	60	85	3
2000	867	133	60	85	3
2200	967	133	60	85	3
2400	1067	133	60	85	3
2600	1167	133	60	85	3
2700	1217	133	60	85	3
2800	1267	133	60	85	3
3000	1367	133	60	85	3

Sidovyer

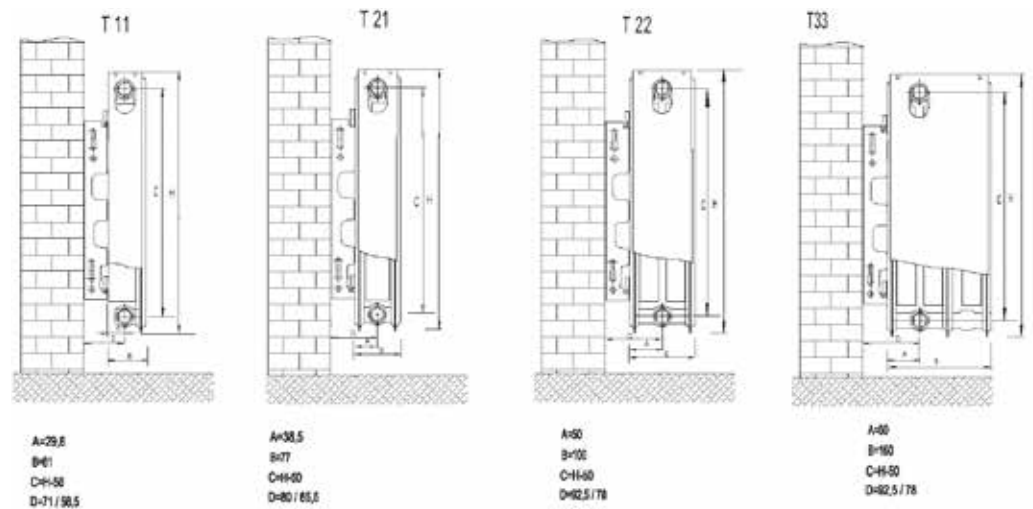

D = Avstånd vid montering på kortsidan (23 mm) eller långsidan (37,5 mm) av L-konsolen

Anslutningar

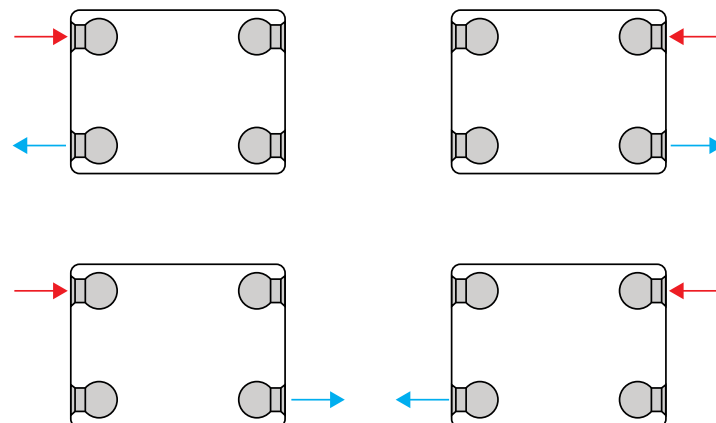

Modell		11			21			22			33			
Höjd	Längd	watt			watt			watt			watt			
		EN442 55/45/20 °C			EN442 55/45/20 °C			EN442 55/45/20 °C			EN442 55/45/20 °C			
		EN442 75/65/20 °C			EN442 75/65/20 °C			EN442 75/65/20 °C			EN442 75/65/20 °C			
	Beställningsnummer			Beställningsnummer			Beställningsnummer			Beställningsnummer				
300	500	9721305	268	139	9723305	393	201	9724305	492	251				
	600							9724306	590	302				
	800	9721308	429	222	9723308	629	321	9724308	787	402	9725308	1118	575	
	1000	9721310	536	278	9723310	786	401	9724310	983	503	9725310	1398	719	
	1200	9721312	643	334	9723312	943	481	9724312	1180	603	9725312	1678	862	
	1400	9721314	750	389	9723314	1100	562	9724314	1377	704	9725314	1957	1006	
	1600	9721316	858	445	9723316	1258	642	9724316	1573	804	9725316	2237	1150	
	1800	9721318	965	501	9723318	1415	722	9724318	1770	905	9725318	2516	1293	
	2000	9721320	1072	556	9723320	1572	802	9724320	1967	1005	9725320	2796	1437	
	2200							9724322	2164	1106				
	2400							9724324	2361	1206	9725324	3355	1725	
	2600							9724326	2557	1307	9725326	3635	1868	
	2800							9724328	2754	1408				
	3000							9724330	2949	1508				
	400	400	9721404	282	146	9723404	402	204	9724404	503	256			
		500	9721405	353	183	9723405	502	256	9724405	630	320			
600		9721406	423	219	9723406	602	307	9724406	755	384	9725406	1075	550	
700		9721407	494	256				9724407	881	448				
800		9721408	564	292	9723408	803	409	9724408	1007	512	9725408	1433	734	
900		9721409	635	329				9724409	1134	576				
1000		9721410	705	365	9723410	1004	511	9724410	1259	640	9725410	1791	917	
1100								9724411	1385	704				
1200		9721412	846	438	9723412	1205	613	9724412	1511	768	9725412	2150	1101	
1400		9721414	987	511	9723414	1405	716	9724414	1763	896	9725414	2508	1284	
1500								9724415	1889	960				
1600		9721416	1128	584	9723416	1606	818	9724416	2015	1024	9725416	2866	1468	
1800		9721418	1269	657	9723418	1807	920	9724418	2266	1152	9725418	3224	1651	
2000		9721420	1410	730	9723420	2008	1022	9724420	2518	1281	9725420	3583	1835	
2200					9723422	2209	1125	9724422	2771	1409	9725422	3941	2018	
2400		9721424	1692	876	9723424	2409	1227	9724424	3022	1537				
2600				9723426	2610	1329	9724426	3274	1665					
2800				9723428	2811	1431	9724428	3526	1793					
3000	9721430	2115	1095	9723430	3012	1533	9724430	3778	1921					
500	400	9721504	346	179	9723504	482	245	9724504	605	306				
	500	9721505	432	223	9723505	603	306	9724505	757	383	9725505	1077	549	
	600	9721506	518	268	9723506	724	368	9724506	908	459	9725506	1292	659	
	700							9724507	1059	536	9725507	1510	769	
	800	9721508	690	357	9723508	965	490	9724508	1210	612	9725508	1726	879	
	900							9724509	1362	689				
	1000	9721510	863	447	9723510	1206	613	9724510	1513	765	9725510	2157	1099	
	1100							9724511	1664	842	9725511	2373	1209	
	1200	9721512	1036	536	9723512	1447	735	9724512	1816	918	9725512	2588	1319	
	1400	9721514	1209	625	9723514	1688	858	9724514	2118	1071	9725514	3020	1538	
	1500							9724515	2269	1148				
	1600	9721516	1382	715	9723516	1930	980	9724516	2421	1224	9725516	3451	1758	
	1800	9721518	1554	804	9723518	2171	1103	9724518	2723	1377				
	2000	9721520	1727	893	9723520	2412	1225	9724520	3026	1530	9725520	4314	2198	
	2200	9721522	1900	982				9724522	3329	1683				
	2400	9721524	2072	1072	9723524	2894	1470	9724524	3631	1836	9725524	5177	2637	
2600	9721526	2245	1161				9724526	3934	1989					
2800							9724528	4236	2142					
3000							9724530	4539	2295					
600	400	9721604	406	209	9723604	558	283	9724604	699	351				
	500	9721605	507	262	9723605	698	353	9724605	874	439				
	600	9721606	608	314				9724606	1048	527	9725606	1490	758	
	700	9721607	710	366	9723607	977	495	9724607	1223	615	9725607	1739	884	
	800	9721608	811	419	9723608	1116	565	9724608	1397	703	9725608	1987	1011	
	900	9721609	913	471	9723609	1256	636	9724609	1573	791				
	1000	9721610	1014	523	9723610	1395	707	9724610	1747	879	9725610	2484	1263	
	1100							9724611	1922	966				
	1200	9721612	1217	628	9723612	1674	848	9724612	2097	1054	9725612	2981	1516	
	1400	9721614	1420	732	9723614	1953	990	9724614	2446	1230				
	1500							9724615	2620	1318				
	1600	9721616	1622	837	9723616	2232	1131	9724616	2796	1406	9725616	3974	2021	
	1800	9721618	1825	942	9723618	2511	1272	9724618	3145	1581	9725618	4471	2274	
	2000	9721620	2028	1046	9723620	2790	1414	9724620	3494	1757				
	2200	9721622	2231	1151				9724622	3844	1933				
	2400	9721624	2434	1256				9724624	4193	2109				
2600							9724626	4543	2284					
3000							9724630	5241	2636					
700	400	9721704	461	238				9724704	785	395				
	500	9721705	577	297	9723705	785	395	9724705	982	494	9725705	1394	707	
	600	9721706	692	357	9723706	942	475	9724706	1178	592	9725706	1673	849	
	700							9724707	1374	691	9725707	1952	990	
	800	9721708	922	476	9723708	1256	633	9724708	1570	790	9725708	2230	1132	
	900							9724709	1767	889				
	1000	9721710	1153	595	9723710	1570	791	9724710	1963	987	9725710	2788	1415	
	1100							9724711	2159	1086				
	1200	9721712	1384	714	9723712	1884	949	9724712	2356	1185	9725712	3346	1698	
	1400							9724714	2749	1382				
	1600	9721716	1845	951				9724716	3141	1580				
	1800							9724718	3533	1777				
	2000							9724720	3926	1974				
	900	400	9721904	561	289	9723904	754	376	9724904	937	471	9725904	1326	670
		500	9721905	701	361	9723905	943	469	9724905	1172	589	9725905	1658	837
		600	9721906	841	433	9723906	1132	563	9724906	1406	707	9725906	1990	1005
700					9723907	1320	657	9724907	1641	825	9725907	2322	1172	
800		9721908	1122	578	9723908	1509	751	9724908	1875	943	9725908	2653	1340	
900								9724909	2110	1061	9725909	2985	1507	
1000		9721910	1402	722	9723910	1886	939	9724910	2344	1179	9725910	3316	1675	
1200								9724912	2813	1414	9725912	3979	2010	
1400								9724914	3281	1650				
1600								9724916	3749	1886				



Magnetiska handduksstänger

De universella, magnetiska handduksstängerna är lämpliga för alla märken av stålpanel- och designradiatorer med platt frontpanel, inklusive alla typer av Thermrad radiatorer.

Med en längd på 450 mm och 550 mm finns handduksstängerna i färgerna vit och krom.

De två ultrastarka magneterna, placerade på båda sidor av handduksstången, har en total kapacitet på cirka 9 kg. Det räcker för att bära en handduk eller badrock utan att förlora förmågan att flytta eller ta bort handduksstången.

Båda magneterna är försedda med ett syntetiskt skyddsskikt, detta för att förhindra att den platta frontplattan på radiatoren skadas. Direkt tillgänglig från lager!

Magnetisk handduksstång

Storlek	450 mm	450 mm	550 mm	550 mm
Färg	Vit RAL 9016	Krom	Vit RAL 9016	Krom
Beställningsnummer	9180658	9180659	9189311	9189313



Compact-4 Plateau

Thermrad Compact-4 Plateau har 4 anslutningar och är perfekt för situationer där en basanslutning inte är ett alternativ. På grund av sitt rimliga pris och höga värmeutsläpp är denna radiator ett utmärkt val för alla renoveringar eller byggprojekt.

Thermrad Compact-4 Plateau passar in i alla interiörer tack vare sin platta design och eleganta dekorativa ram och sidopaneler.

Det värmeöverförande dekorativa höljet får det hela inte bara att se bra ut, det täcker även alla vassa kanter och toppen. Letar du efter en prisvärd panelradiator med en lyxig touch? I så fall är Thermrad Compact-4 Plateau det bästa valet för dig.

Varje radiator levereras med L-konsoler för snabb och osynlig väggmontering. Den platta frontpanelen är permanent fäst vid radiatoren, så den kan inte bytas ut vid skada eller restaurering.

Värmeemission	Enligt den europeiska standarden EN442
Material	Kallvalsat stål enligt EN10130 Ytbehandling i 5 faser: <ul style="list-style-type: none"> • Alkalisk avfettning • Fosfatering • Katodisk grundning • Epoxipulverlackering • Pulverlackering vid 210°C Vit RAL 9016
Färg	
Maximal drift temperatur	110°C
Arbetsstryck	10 bar
Formtryck	13 bar
Anslutningar	4x 1/2"
Höjder	300 – 400 – 500 – 600 – 700 – 900 mm
Modeller	Modell 11 – 21 – 22 – 33
Garanti	10 år på tillverkningsfel, endast när radiatoren används under normala förhållanden i ett värmesystem med varmt vatten
Levereras inklusive	<ul style="list-style-type: none"> • Övre nät och sidopaneler • Upphångningslister och L-konsoler • Sexkantiga träskruvar och väggpluggar • Blindplugg, luftventil och sifon
Fast 100 watt-pris	Beställningsnr 9720028, supersnabb beräkning

**Upphångningslisternas
placering och tillgängliga
i följande storlekar (i mm)**

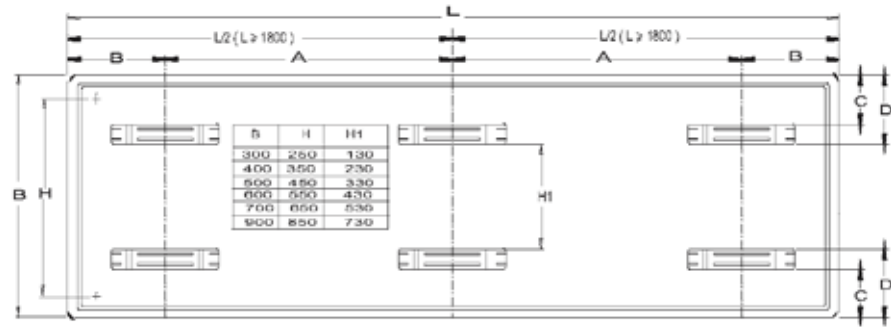

Längd radiator	A	B	C	D	Fästen
400	134	133	60	85	2
500	234	133	60	85	2
600	334	133	60	85	2
700	434	133	60	85	2
800	534	133	60	85	2
900	634	133	60	85	2
1000	734	133	60	85	2
1100	834	133	60	85	2
1200	934	133	60	85	2
1400	1134	133	60	85	2
1600	1334	133	60	85	2

Längd radiator	A	B	C	D	Fästen
1800	767	133	60	85	3
2000	867	133	60	85	3
2200	967	133	60	85	3
2400	1067	133	60	85	3
2600	1167	133	60	85	3
2700	1217	133	60	85	3
2800	1267	133	60	85	3
3000	1367	133	60	85	3

Sidovyer

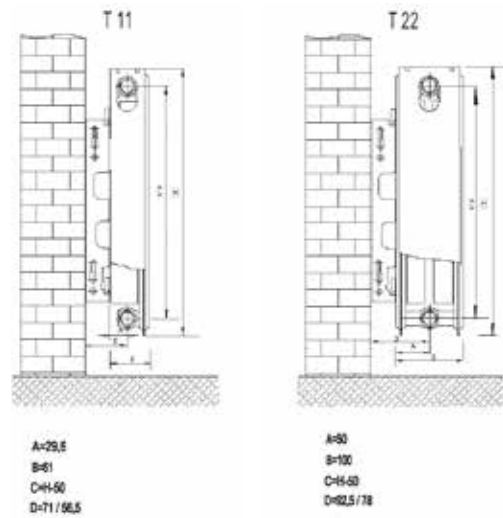

D = Avstånd vid
montering på kortsidan
(23 mm) eller långsidan
(37,5 mm) av L-konsolen

Anslutningar

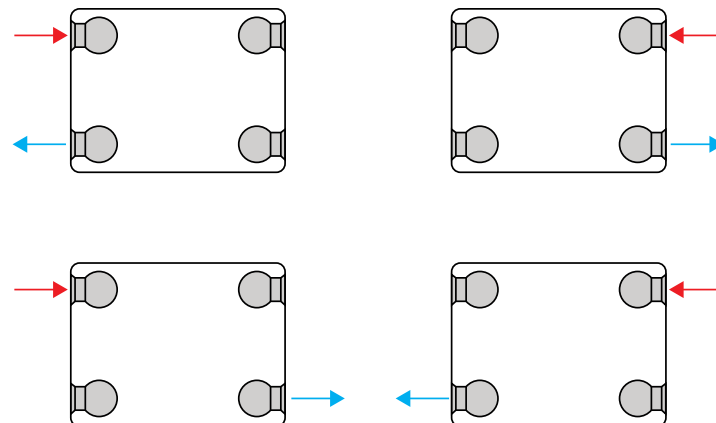

Modell		11			22		
		watt			watt		
		EN442 55/45/20 °C			EN442 55/45/20 °C		
		EN442 75/65/20 °C			EN442 75/65/20 °C		
Höjd	Längd	Beställningsnummer			Beställningsnummer		
300	800				9728308	735	378
	1000				9728310	919	473
	1200				9728312	1103	567
	1400				9728314	1287	662
	1600				9728316	1470	757
	1800				9728318	1654	851
	2000				9728320	1838	946
	2400				9728324	2206	1135
	2800				9728328	2573	1324
400	500	9726405	299	156	9728405	583	298
	600	9726406	359	187	9728406	700	358
	700				9728407	816	418
	800	9726408	478	250	9728408	933	477
	900				9728409	1049	537
	1000	9726410	598	312	9728410	1166	597
	1100				9728411	1283	656
	1200	9726412	718	375	9728412	1399	716
	1400	9726414	837	437	9728414	1632	835
	1600	9726416	957	499	9728416	1866	954
	1800	9726418	1076	562	9728418	2099	1074
	2000	9726420	1196	624	9728420	2332	1193
	2200				9728422	2565	1312
	2400				9728424	2798	1432
	2600				9728426	3032	1551
2800				9728428	3265	1670	
500	400	9726504	290	151			
	500	9726505	363	189	9728505	695	354
	600	9726506	435	227	9728506	834	424
	700	9726507	508	265	9728507	973	495
	800	9726508	580	303	9728508	1112	566
	900				9728509	1251	636
	1000	9726510	725	378	9728510	1390	707
	1100				9728511	1529	778
	1200	9726512	870	454	9728512	1668	848
	1400	9726514	1015	530	9728514	1946	990
	1600	9726516	1160	605	9728516	2224	1131
	1800	9726518	1305	681	9728518	2502	1273
	2000	9726520	1450	757	9728520	2780	1414
	2200				9728522	3058	1556
	2400				9728524	3336	1697
2600				9728526	3614	1838	
2800				9728528	3982	1980	
3000				9728530	4170	2121	
600	500	9726605	425	222	9728605	796	403
	600	9726606	510	266	9728606	955	483
	700	9726607	595	310	9728607	1114	564
	800	9726608	680	355	9728608	1274	644
	900				9728609	1433	725
	1000	9726610	850	443	9728610	1592	805
	1100				9728611	1751	886
	1200	9726612	1020	532	9728612	1910	966
	1400	9726614	1190	621	9728614	2229	1127
	1600	9726616	1360	710	9728616	2547	1288
	1800				9728618	2866	1449
2000				9728620	3184	1610	
700	400				9728704	710	359
	500	9726705	487	253	9728705	887	449
	600	9726706	584	304	9728706	1064	538
	700				9728707	1242	628
	800	9726708	779	405	9728708	1419	718
	900				9728709	1597	808
1000	9726710	974	507	9728710	1774	897	
900	400	9726904	488	253	9728904	834	422
	500	9726905	611	316	9728905	1042	527
	600	9726906	733	379	9728906	1250	633
	700				9728907	1459	738
	800	9726908	977	505	9728900	1667	844
	900				9720909	1876	949
	1000				9720910	2084	1055

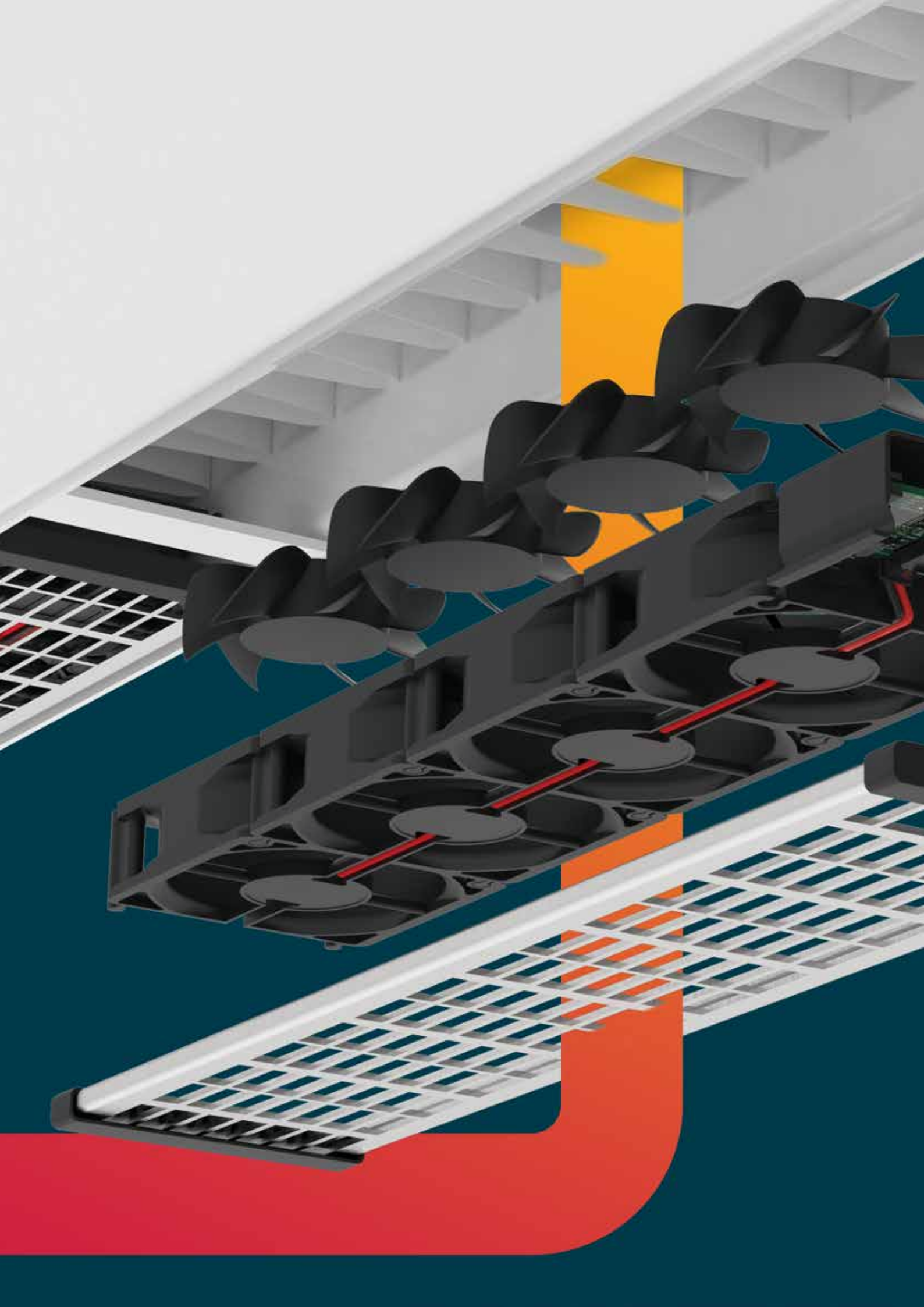

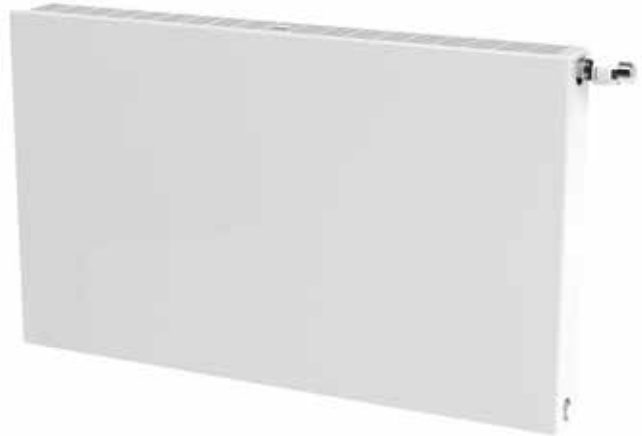

Compact-6 Plateau Hybrid

Thermrad Compact-6 Plateau Hybrid är en lågtemperaturreadiator som gör att du kan värma ditt hem utan att kompromissa med värmekomforten. En låg temperaturregim minskar din värmeräkning såväl som CO2-utsläppen. På så sätt kan du personligen bidra till det europeiska målet att vara koldioxidneutralt till år 2050.

Thermrad Compact-6 Plateau Hybrid använder fläktar för att ge extra konvektionsvärme. Konvektionstekniken gör att systemet

snabbt kan anpassa sig till önskad temperatur, samtidigt som det knappt avger något ljud. Ljudnivåerna är begränsade till ett minimum.

Du kan även använda denna radiator för kylning när du använder en värmepump, inställd på minst 17°C. Kylfunktionen är helautomatisk och känns som en behaglig, uppfriskande bris.

Värmeemission	Enligt den europeiska standarden EN16430
Material	Kallvalsat stål enligt EN10130 Ytbehandling i 5 faser: <ul style="list-style-type: none"> • Alkalisk avfettning • Fosfatering • Katodisk grundning • Epoxipulverlackering • Pulverlackering vid 210°C
Färg	Vit RAL 9016
Min/max. drift temperatur	35 – 60 °C
Arbetsstryck	10 bar
Formtryck	13 bar
Max. elektrisk kraft	1,2 – 7 watt
Antal fläktar	4 – 21
Förordning	Helautomatisk, modulerad styrning
Kylning	I kombination med en värmepump, inställd på minst 17°C
Ljudtryck	Max. 32 dB(A) på ett avstånd av 1 meter, för en radiator med en längd av 1000 mm och en höjd av 600 mm
Anslutningar	4x sidokoppling 1/2" 2x basanslutning (höger_ 1/2" c.t.c. 50 mm Basanslutningar från frontvy: Inlopp = vänster, utlopp = höger

Höjder
Modeller
Garanti

400 – 600 – 900 mm
Modell 22

10 år på radiatoren och 2 år på elektriska delar, endast när radiatoren används under normala förhållanden i ett värme-/kylsystem som använder vatten

Levereras inklusive

- Förmonterad termostatsinsats M30 x 1,5 (testad enligt EN215)
- Övre nät och sidopaneler
- AC/DC-adapter 240V/12V med 1,5 m kabel
- Upphångningslister och VDI-konsoler
- Skruvar och väggpluggar
- Förmonterad luftventil och blindplugg
- Installationsmanual
- Förmonterade fläktar

Mått

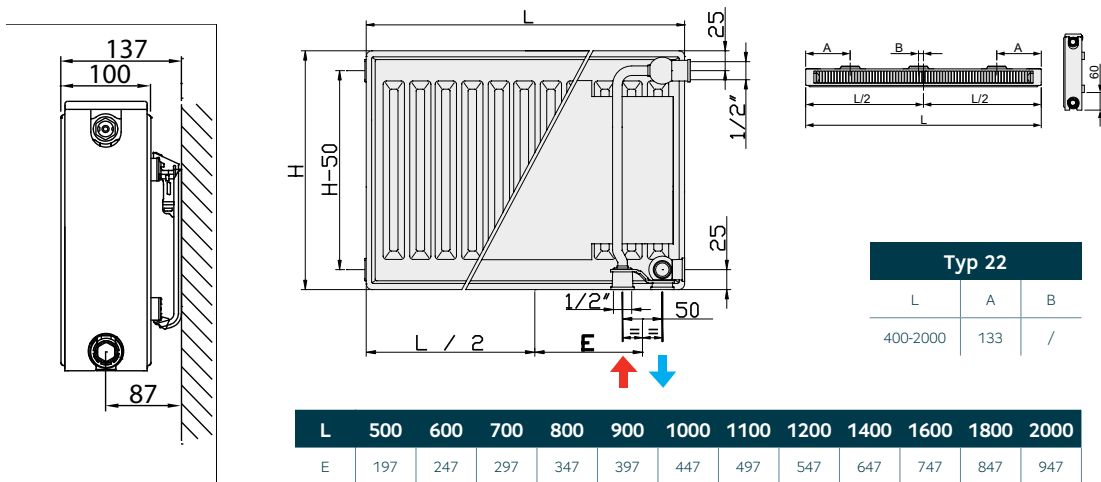

Anslutningar

Vid montering som en kompakt radiator, se till att:

- ta bort ventilen
- byt ut de syntetiska pluggarna mot blindpluggar i mässing

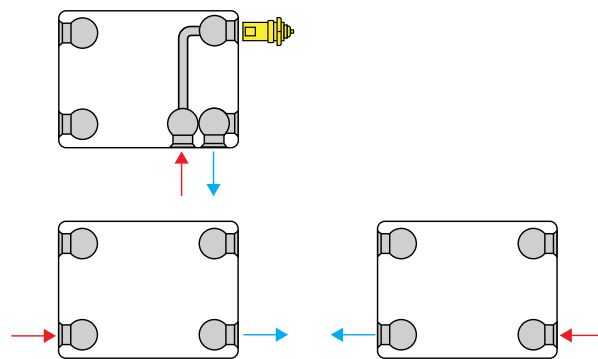

• Ansluten som en kompakt radiator, med tillförsel i toppen, blir kyleffekten noll!

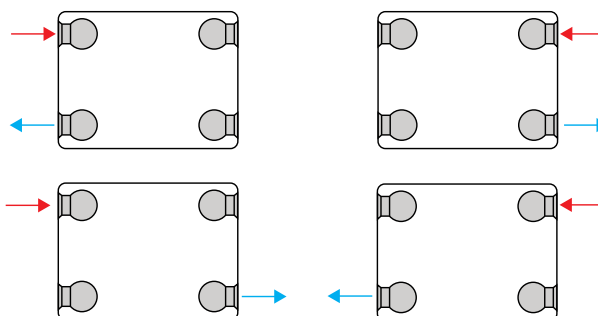

Värmeemission

Modell		22				
Höjd	Längd	Beställningsnummer	EN16430 watt Standby		EN16430 watt Dynamisch max	
			45/35/20 °C	17/19/28°C	45/35/20 °C	17/19/28°C
400	500	9180060	158	57	254	95
	600	9180061	190	68	305	113
	700	9180062	222	80	355	132
	800	9180063	253	91	406	151
	900	9180064	285	103	457	170
	1000	9180065	317	114	508	189
	1100	9180066	349	125	558	208
	1200	9180067	380	137	609	227
	1400	9180068	444	160	711	265
	1600	9180069	507	182	812	302
	1800	9180070	570	205	914	340
2000	9180071	634	228	1015	378	
600	500	9180072	213	79	327	113
	600	9180073	256	94	392	135
	700	9180074	298	110	458	158
	800	9180075	341	126	523	180
	900	9180076	384	141	588	203
	1000	9180077	426	157	654	225
	1100	9180078	469	173	719	248
	1200	9180079	511	188	784	270
	1400	9180080	597	220	915	315
	1600	9180081	682	251	1046	360
	1800	9180082	767	283	1177	405
2000	9180083	852	314	1307	450	
900	500	9180084	296	107	406	122
	600	9180085	355	128	487	146
	700	9180086	414	149	568	170
	800	9180087	473	170	650	194
	900	9180088	533	192	731	219
	1000	9180089	592	213	812	243
	1100	9180090	651	234	893	267
	1200	9180091	710	256	974	292
1400	9180092	828	298	1137	340	
1600	9180093	947	341	1299	389	

= uppvärmning

= kylning

Ljudtryck

De Compact-6 Plateau Hybrid radiator fungerar gradvis. Detta begränsar alltid ljudnivåerna till ett minimum - du kan knappt ens höra den. Radiatorn går endast på full effekt när värmebehovet är på max. Det uppmätta ljudtrycket på 1 meters avstånd, för en modell med en höjd på 600 mm och en längd på 1000 mm, är 32 dB(A). Så den är väldigt tyst.

Hur högt är en decibel?

db(A)	Perception	Exempel
10	Nästan tyst	Andning, fallande löv
20	Knappt märkbart	Träd i en bris
30	Mycket tyst	Viskning
40	Tyst	Vardagsrum, tyst klassrum, småprat, kylskåp
50	Begränsat ljud	Luftkonditionering, normalt samtal, diskmaskin

Snabb och enkel beräkning med 100 watts pris

Det kan vara mycket tidskrävande att välja rätt radiatorer med perfekt värmeavgivning i samband med projektberäkning. Med Thermrads fasta 100 watt-priser behövs inga komplicerade beräkningar.

Panelradiatorerna från Thermrads-serien Super-8 (Compact och Plateau) och Compact-4 (Plus och Plateau) har ett fast pris kontra värmeemissionsförhållande. Till exempel kommer en radiator på 1 000 watt (inom samma serie) att kosta dig exakt hälften så mycket som en radiator på 2 000 watt. Ett fast pris per watt gör det enkelt att beräkna totalpriset, så fort du vet önskat värmebehov. Det är också möjligt att göra en snabb prisjämförelse mellan de olika Thermrads-serierna. För att sammanfatta: Med Thermrads vet du exakt vad du får.

Använd följande allmänna regler för att beräkna önskad värme:

Utrymme	Rekommenderad temperatur	Erforderlig mängd watt per m ³
Badrum	24°C	93 watt
Vardagsrum/arbetsrum	22°C	85 watt
Kök	20°C	77 watt
Sovrum	18°C	70 watt

- Vid en 2°C högre temperatur bör kapaciteten ökas med 10 %
- I ett gammalt eller dåligt isolerat hus bör kapaciteten ökas med ca. 10 till 15 %
- I ett välisolerat hus (med isolerade väggar) kan kapaciteten minskas med 10 till 15 %



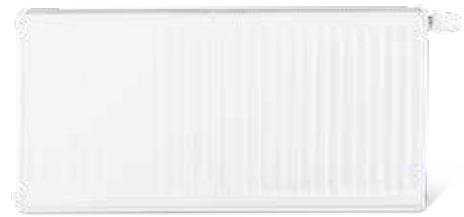

Super-8 Compact

Thermrad Super-8 Compact kan användas för många ändamål och är utrustad med inte mindre än 8 röranslutningar, vilket gör den idealisk för nästan alla situationer. Basanslutningarna gör inte bara installationen snabb och enkel, utan ger också en ren finish som nästan helt döljer centralvärmerören.

Vid användning av de centrala basanslutningarna är anslutningarnas centrum alltid 66 mm från väggen. Detta gör

att du kan förplacera rören innan du ens vet de exakta måtten på radiatoren.

På grund av de många anslutningsmöjligheterna är Thermrad Super-8 radiatorer perfekta för nya installationer såväl som för att utöka eller byta ut gamla radiatorer. Varje radiator levereras med bekväma klickkonsoler, för en snabb, säker och osynlig väggmontering.

Värmeemission	Enligt den europeiska standarden EN442
Material	Kallvalsat stål enligt EN10130 Ytbehandling i 5 faser: <ul style="list-style-type: none"> • Alkalisk avfettning • Fosfatering • Katodisk grundning • Epoxipulverlackering • Pulverlackering vid 210°C Vit RAL 9016
Färg	
Maximal drifttemperatur	110°C
Arbetsstryck	10 bar
Formtryck	13 bar
Anslutningar	4x sidokoppling 1/2" 4x basanslutning 3/4" euroconus, c.t.c. 50 mm Basanslutningar från frontvy: Inlopp = vänster, utlopp = höger
Höjder	300 – 400 – 500 – 600 – 700 – 900 mm
Modeller	Modell 11 – 20 – 21 – 22 – 33
Garanti	10 år på tillverkningsfel, endast när radiatoren används under normala förhållanden i ett värmesystem med varmt vatten
Levereras inklusive	<ul style="list-style-type: none"> • Separat termostatsinsats M30 x 1,5 • Övre nät och sidopaneler • Upphångningslister och låsande klickkonsoler • Sexkantiga träskruvar och väggpluggar • Blindplugg, luftventil och sifon
Fast 100 watt-pris	Beställningsnr 9188911, supersnabb beräkning

Upphångningslisternas placering och tillgängliga i följande storlekar (i mm)

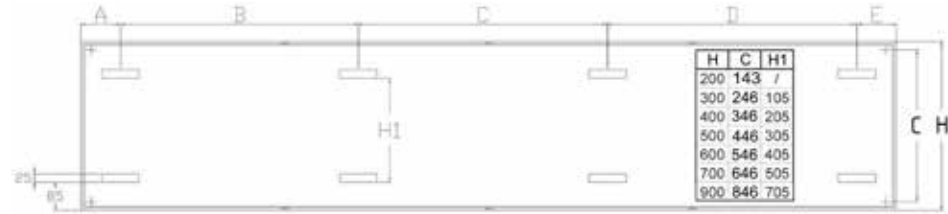

Längd radiator	A	B	C	D	E	Fästen
400	116	-	-	-	116	2
500	116	-	-	-	116	2
600	116	-	-	-	116	2
700	116	-	-	-	116	2
800	116	-	-	-	116	2
900	116	-	-	-	116	2
1000	116	-	-	-	116	2
1100	116	-	-	-	116	2
1200	116	-	-	-	116	2
1400	116	-	-	-	116	2

Längd radiator	A	B	C	D	E	Fästen
1500	116	-	-	-	116	2
1600	116	668	-	700	116	3
1800	116	768	-	800	116	3
2000	116	868	-	900	116	3
2200	116	968	-	1000	116	3
2400	116	734	700	734	116	4
2600	116	767	834	767	116	4
2800	116	867	834	867	116	4
3000	116	934	900	934	116	4

Röranslutningar (vy bakifrån)

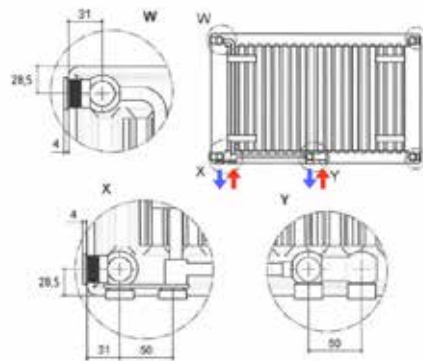

Vyer underifrån

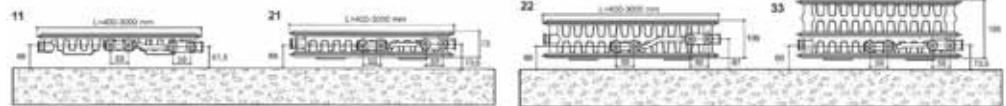

Sidovyer

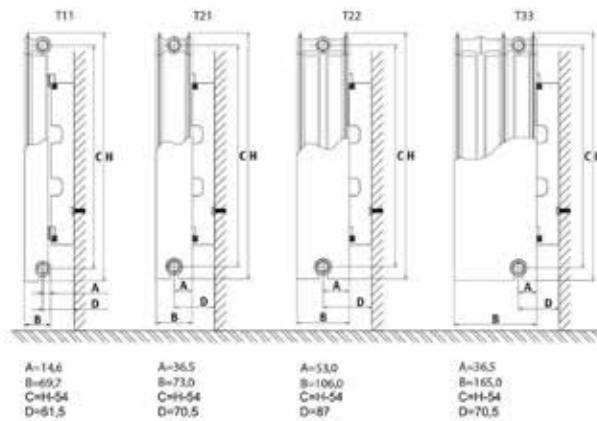

Anslutningar

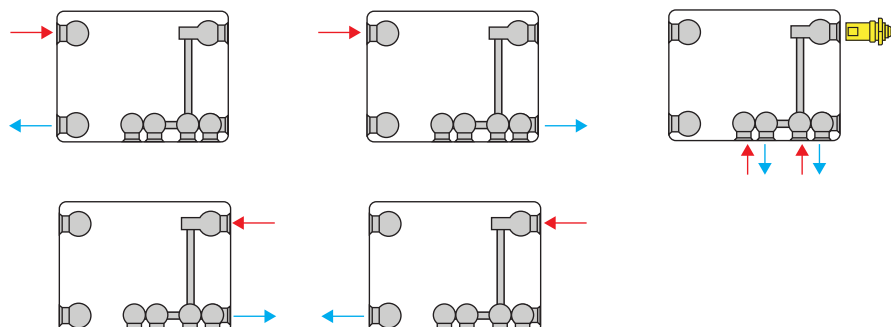



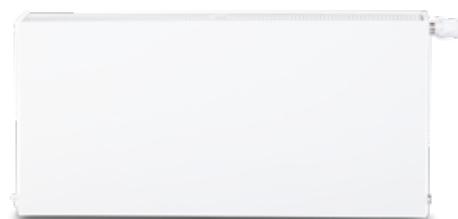

Super-8 Plateau

Thermrad Super-8 Plateau har ett lyxigt hölje och en platt designfrontpanel. Precis som Thermrad Super-8 Compact kan Thermrad Super-8 Plateau användas i närapå alla situationer.

Thermrad Super-8 Plateau radiatorerna ligger i en fast högre

prisklass jämfört med de vanliga Thermrad Super-8 radiatorerna, men installationskostnaderna är desamma. Den platta frontpanelen är fäst på radiatoren med speciella klämmor och magneter, vilket gör den enkel att byta ut vid skada eller reovering.

Värmeemission

Material

Enligt den europeiska standarden EN442

Kallvalsat stål enligt EN10130

Ytbehandling i 5 faser:

- Alkalisk avfettning
- Fosfatering
- Katodisk grundning
- Epoxipulverlackering
- Pulverlackering vid 210°C

Vit RAL 9016

Färg

Maximal drift-temperatur

110°C

Arbetstryck

10 bar

Formtryck

13 bar

Anslutningar

4x sidokoppling 1/2"

4x basanslutning 3/4" euroconus, c.t.c. 50 mm

Basanslutningar från frontvy: Inlopp = vänster, utlopp = höger

Höjder

300 – 400 – 500 – 600 – 700 – 900 mm

Modeller

Modell 11 – 21 – 22 – 33

Garanti

10 år på tillverkningsfel, endast när radiatoren används under normala förhållanden i ett värmesystem med varmt vatten

Levereras inklusive

- Separat termostatsinsats M30 x 1,5
- Övre nät och sidopaneler
- Upphångningslister och låsande klickkonsoler
- Sexkantiga träskruvar och väggpluggar
- Blindplugg, luftventil och sifon

Fast 100 watt-pris

Beställningsnr 9188912, supersnabb beräkning

Upphångningslisternas placering och tillgängliga i följande storlekar (i mm)

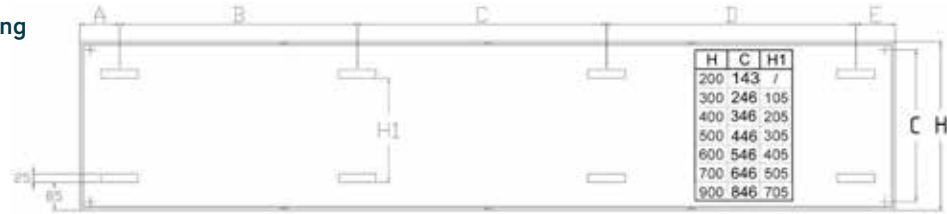

Längd radiator	A	B	C	D	E	Fästen
400	116	-	-	-	116	2
500	116	-	-	-	116	2
600	116	-	-	-	116	2
700	116	-	-	-	116	2
800	116	-	-	-	116	2
900	116	-	-	-	116	2
1000	116	-	-	-	116	2
1100	116	-	-	-	116	2
1200	116	-	-	-	116	2
1400	116	-	-	-	116	2

Längd radiator	A	B	C	D	E	Fästen
1500	116	-	-	-	116	2
1600	116	668	-	700	116	3
1800	116	768	-	800	116	3
2000	116	868	-	900	116	3
2200	116	968	-	1000	116	3
2400	116	734	700	734	116	4
2600	116	767	834	767	116	4
2800	116	867	834	867	116	4
3000	116	934	900	934	116	4

Röranslutningar (vy bakifrån)

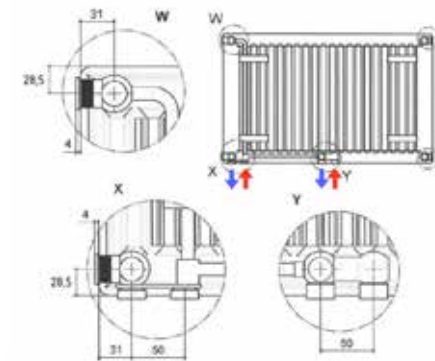

Vyer underifrån

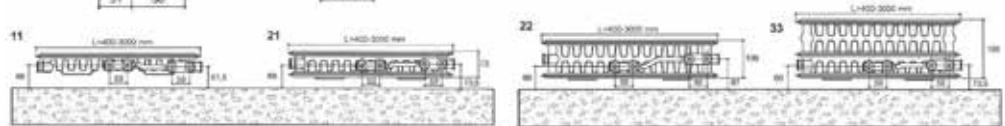

Sidovyer

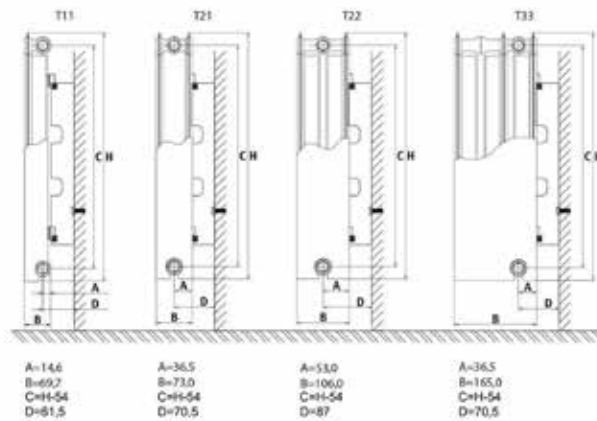

Anslutningar

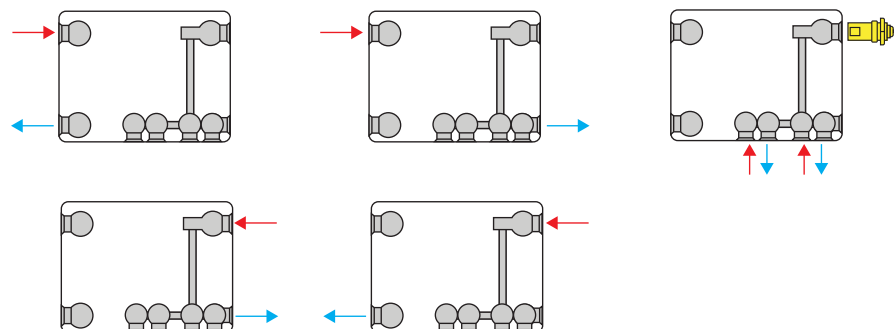

Modell		11			21			22			33		
Höjd	Längd	watt			watt			watt			watt		
		EN442 55/45/20 °C			EN442 55/45/20 °C			EN442 55/45/20 °C			EN442 55/45/20 °C		
		EN442 75/65/20 °C			EN442 75/65/20 °C			EN442 75/65/20 °C			EN442 75/65/20 °C		
		Beställningsnummer			Beställningsnummer			Beställningsnummer			Beställningsnummer		
300	500				9187305	343	173						
	600							9188306	527	265			
	800							9188308	702	354			
	1000				9187310	686	347	9188310	875	442	9189310	1236	628
	1200							9188312	1050	531	9189312	1483	754
	1400				9187314	960	485	9188314	1225	619	9189314	1730	879
	1600							9188316	1400	708			
	1800							9188318	1575	796	9189318	2225	1130
	2000				9187320	1372	694	9188320	1750	885			
	2200										9189322	2719	1382
2400							9188324	2100	1062				
2800							9188328	2450	1238				
400	500	9186405	270	138				9188405	551	278			
	600	9186406	323	165				9188406	662	354			
	800	9186408	431	220	9187408	692	352	9188408	881	445	9189408	1226	623
	900							9188409	991	501			
	1000	9186410	539	275	9187410	865	440	9188410	1101	557	9189410	1532	778
	1200	9186412	647	330	9187412	1038	527	9188412	1321	668	9189412	1838	934
	1400	9186414	755	385	9187414	1211	615	9188414	1541	779	9189414	2145	1090
	1600	9186416	862	440	9187416	1384	703	9188416	1762	890	9189416	2451	1245
	1800	9186418	970	496				9188418	1982	1002			
	2000	9186420	1078	551	9187420	1736	879	9188420	2202	1113	9189420	3064	1557
	2200							9188422	2422	1224			
	2400							9188424	2642	1336			
	2600							9188426	2863	1447			
	2800							9188428	3083	1558			
500	400	9186504	260	133				9188504	527	266			
	500	9186505	325	166				9188505	657	332			
	600	9186506	389	199	9187506	620	317	9188506	788	399			
	700	9186507	481	232				9188507	920	465	9189507	1275	645
	800	9186508	519	265	9187508	826	422	9188508	1051	531	9189508	1458	737
	900							9188509	1183	598			
	1000	9186510	649	331	9187510	1033	528	9188510	1314	664	9189510	1822	921
	1200	9186512	779	398	9187512	1240	633	9188512	1577	797	9189512	2186	1105
	1400	9186514	909	464	9187514	1446	739	9188514	1840	930			
	1600	9186516	1038	530	9187516	1653	844	9188516	2102	1063			
	1800	9186518	1168	597				9188518	2365	1196			
	2000	9186520	1298	663	9187520	2066	1055	9188520	2628	1328			
	2200							9188522	2891	1461			
	2400							9188524	3154	1594			
3000							9188530	3951	1993				
600	500	9186605	392	200				9188605	758	381			
	600	9186606	470	240	9187606	712	360	9188606	909	457	9189606	1266	640
	700	9186607	550	280				9188607	1061	533			
	800	9186608	627	320	9187608	950	480	9188608	1212	609	9189608	1688	853
	900							9188609	1364	686			
	1000	9186610	784	400	9187610	1187	600	9188610	1515	762	9189610	2110	1067
	1200	9186612	941	480	9187612	1424	720	9188612	1818	914	9189612	2532	1280
	1400	9186614	1098	561	9187614	1662	840	9188614	2121	1067			
	1600	9186616	1254	641				9188616	2424	1219			
	1800				9187618	2146	1080	9188618	2727	1371			
	2000							9188620	3030	1524			
	2200							9188622	3346	1676			
700	400	9186704	368	176				9188704	683	344			
	500	9186705	431	220				9188705	854	429			
	600	9186706	517	264				9188706	1025	515			
	700							9188707	1195	601			
	800	9186708	689	352				9188708	1366	687			
	900							9188709	1537	773			
	1000	9186710	861	440				9188710	1708	859			
1200							9188712	2060	1030				
900	400	9186904	425	217				9188904	828	417	9189904	1196	605
	500	9186905	532	271	9187905	806	405	9188905	1036	521	9189905	1496	756
	600	9186906	638	326	9187906	967	486	9188906	1243	625	9189906	1795	907
	700							9188907	1450	729			
	800	9186908	850	434	9187908	1290	649	9188908	1657	833	9189908	2393	1210
	900							9188909	1864	937			
	1000							9188910	2071	1041			

Super-8 Compact & Plateau 200

Denna Thermrad radiator finns både i Compact och Plateau-utgåvan, i en extra låg modell endast 200 mm hög. Detta gör den mycket lämplig för placering i utrymmen med balustrader och fönster i golvnivå.

Centralvärmerören kan nästan helt döljas genom att använda basanslutningarna.

Fönsterradiatorer är inte utrustade med upphängningslister eftersom de vanligtvis är monterade på golvstöd. De fristående golvkonsolerna, som kan beställas separat, säkerställer en enkel installation och en solid konstruktion.

Super-8 Compact 200



Super-8 Plateau 200

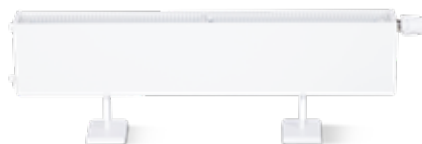

Värmeemission

Material

Enligt den europeiska standarden EN442

Kallvalsat stål enligt EN10130

Ytbehandling i 5 faser:

- Alkalisk avfettning
- Fosfatering
- Katodisk grundning
- Epoxipulverlackering
- Pulverlackering vid 210°C

Vit RAL 9016

Färg

Maximal drift-temperatur

110°C

Arbetstryck

10 bar

Formtryck

13 bar

Anslutningar

4x sidokoppling 1/2"

4x basanslutning 3/4" euroconus, c.t.c. 50 mm

Basanslutningar från frontvy: Inlopp = vänster, utlopp = höger

200 mm

Höjd

Modeller

Modell 22 – 33

Garanti

10 år på tillverkningsfel, endast när radiatoren används under normala förhållanden i ett värmesystem med varmt vatten

Levereras inklusive

- Separat termostatsinsats M30 x 1,5
- Övre nät och sidopaneler
- Blindplugg, luftventil och sifon

Anslutningar

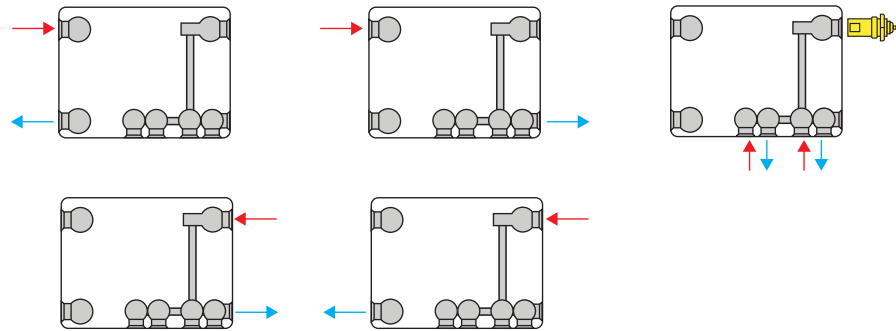

Värmeemission
Super-8 Compact 200

Modell		22			33		
		watt			watt		
		EN442 55/45/20 °C			EN442 55/45/20 °C		
		EN442 75/65/20 °C			EN442 75/65/20 °C		
Höjd	Längd	Beställningsnummer			Beställningsnummer		
200	800	9180543	551	280	9185208	780	398
	1000	9184210	689	350	9185210	975	498
	1200	9184212	827	420	9185212	1170	598
	1400	9184214	965	490	9185214	1365	697
	1600	9184216	1102	560	9185216	1560	797
	1800	9184218	1240	630	9185218	1755	896
	2000	9184220	1378	700	9185220	1950	996
	2200	9184222	1516	770	9185222	2145	1096
	2400	9184224	1654	840	9185224	2340	1195
	2600	9184226	1791	910	9185226	2535	1295
	2800	9184228	1929	980	9185228	2730	1394
3000	9184230	2067	1050	9185230	2925	1494	

Värmeemission
Super-8 Plateau 200

Modell		22			33		
		watt			watt		
		EN442 55/45/20 °C			EN442 55/45/20 °C		
		EN442 75/65/20 °C			EN442 75/65/20 °C		
Höjd	Längd	Beställningsnummer			Beställningsnummer		
200	800	9188208	513	261			
	1000	9188210	641	326	9188210	983	502
	1200	9188212	769	391	9188212	1180	603
	1400	9188214	897	456	9188214	1376	703
	1600	9188216	1026	521	9188216	1573	803
	1800	9188218	1154	586	9188218	1769	904
	2000	9188220	1282	651	9188220	1966	1004
	2200	9188222	1410	717	9188222	2163	1105
	2400	9188224	1538	782	9188224	2359	1205
	2600	9188226	1666	847	9188226	2556	1305
	2800	9188228	1795	912	9188228	2752	1406
3000	9188230	1923	977	9188230	2949	1506	



Super-8 Sani Coat

Thermrad Super-8 Sani Coat är idealisk för (mer) fuktiga rum såsom badrum, kök, toalett eller garage. Radiatorn är optimalt skyddad mot rost av ett tjockt och tåligt extra grundlager pulverlackering i färgen RAL 9016. Detta förlänger inte bara livslängden på din radiator, utan är också mer miljövänligt jämfört med andra rostskyddsbehandlingar.

Denna serie kommer utan toppgaller och sidopaneler, men resten av specifikationerna är desamma som Thermrad Super-8 Compact. På grund av sin långa livslängd är denna radiator idealisk i kombination med ett privat serviceavtal eller underhållskontrakt med bostadsrättsföreningar.

Värmeemission	Enligt den europeiska standarden EN442
Material	Kallvalsat stål enligt EN10130 Ytbehandling i 5 faser: <ul style="list-style-type: none"> • Alkalisk avfettning • Fosfatering • Katodisk grundning • Epoxipulverlackering • Pulverlackering vid 210°C Vit RAL 9016
Färg	Vit RAL 9016
Maximal drifttemperatur	110°C
Arbetsstryck	10 bar
Formtryck	13 bar
Anslutningar	4x sidokoppling 1/2" 4x basanslutning 3/4" euroconus, c.t.c. 50 mm Basanslutningar från frontvy: Inlopp = vänster, utlopp = höger
Höjder	500 – 600 – 700 – 900 mm
Modeller	Modell 20 – 21
Garanti	10 år på tillverkningsfel, endast när radiatoren används under normala förhållanden i ett värmesystem med varmt vatten
Levereras inklusive	<ul style="list-style-type: none"> • Separat termostatinsats M30 x 1,5 • Upphångningslister och låsande klickkonsoler • Sexkantiga träskruvar och väggpluggar • Blindplugg, luftventil och sifon

Placering av
upphängningslister

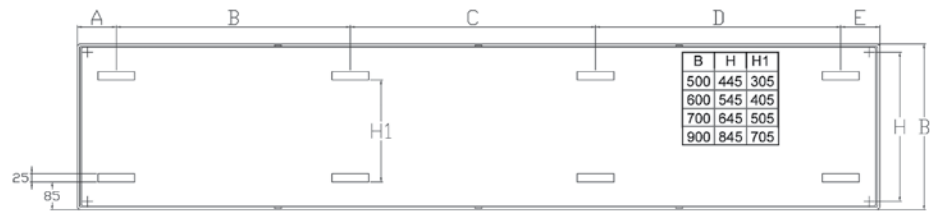

Rörslutningar
(vy bakifrån)

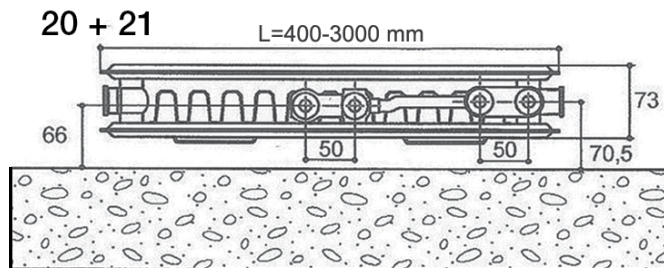
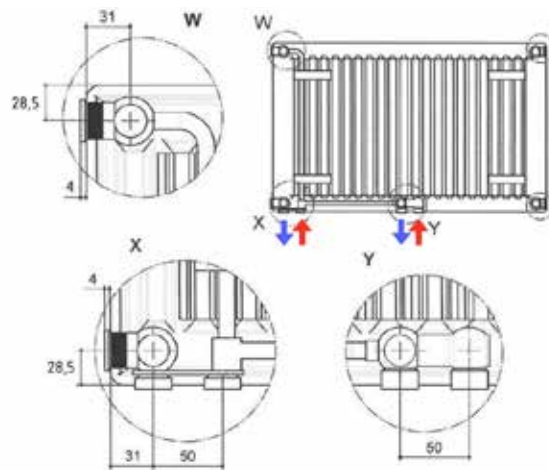

Värmeemission

Modell		20			21		
		watt			watt		
		EN442 55/45/20 °C			EN442 55/45/20 °C		
		EN442 75/65/20 °C			EN442 75/65/20 °C		
Höjd	Längd	Beställningsnummer			Beställningsnummer		
500	800	9189247	708	335	9189248	945	447
	500	9189249	513	389	9189250	661	519
600	600	9189251	615	276	9189252	793	368
	800	9189253	820	387	9189254	1058	514
700	500	9189255	582	556	9189256	775	726
	700	9189257	814	814	9189258	1082	1082
900	500	9189259	719	719	9189260	940	940
	600	9189261	940	940	9189262	1128	1128
	800	9189263	1151	1151	9189264	1504	1504



AluBasic

Thermrad AluBasic är grundmodellen i radiatorserien i aluminium. Denna enkla modell har alla fördelar med aluminium. Dess höga värmeavgivning och korrosionsbeständighet gör den till det perfekta valet för (mer) fuktiga utrymmen såsom badrum eller toalett.

Denna radiator avger mycket värme snabbt på grund av sin utmärkta värmeledning och begränsade vattenhalt, vilket gör den bekväm och energisparande.

Aluminiumradiatorer är lätta i vikt (ca 1/3 av stålradiorernas vikt), skonsamma mot installatörens rygg och lämpliga för montering på alla typer av väggar. Eftersom Thermrad AluBasic är så flexibel att använda passar den i stort sett alla vardagsrum, badrum samt toaletter. Aluminiumradiatorer är inte kompatibla med fjärrvärme.

Värmeemission	Enligt den europeiska standarden EN442
Material	Aluminium
Färg	Vit RAL 9016
Maximal drifttemperatur	110°C
Arbetsstryck	10 bar
Formtryck	13 bar
Anslutningar	4x sidokoppling 1" kan minskas till 4x 1/2" med en komplett uppsättning gängadaptrar och radiatorpluggar tillgängliga separat (beställningsnr 9721569)
Höjder	431 – 581 – 681 – 781 – 881 mm
Längder	400 – 560 – 640 – 800 mm
Modeller	Modell 20 – 21
Garanti	10 år på tillverkningsfel, endast när radiatoren används under normala förhållanden i ett värmesystem med varmt vatten
Allmänt	Installation med separat tillgängliga monteringsfästen (beställningsnr 9721540). Det rekommenderas att använda en plastnyckel (beställningsnr 9721541) för att förhindra skador på gängadaptrarna.

Värmeemission

AluBasic				
		watt		
		EN442 55/45/20 °C		
		EN442 75/65/20 °C		
Höjd	Längd	Beställningsnummer		
431	400	9721527	440	224
	560	9721528	616	314
	800	9721529	880	449
581	400	9721530	585	298
	560	9721531	819	418
	640	9721532	936	477
681	400	9721533	715	365
	560	9721534	1001	511
781	400	9721535	765	390
	560	9721536	1071	546
881	400	9721537	840	428
	560	9721538	1176	600

Avstånd mellan vägg och anslutningens hjärta 63 eller 69 mm (2 anslutningar)

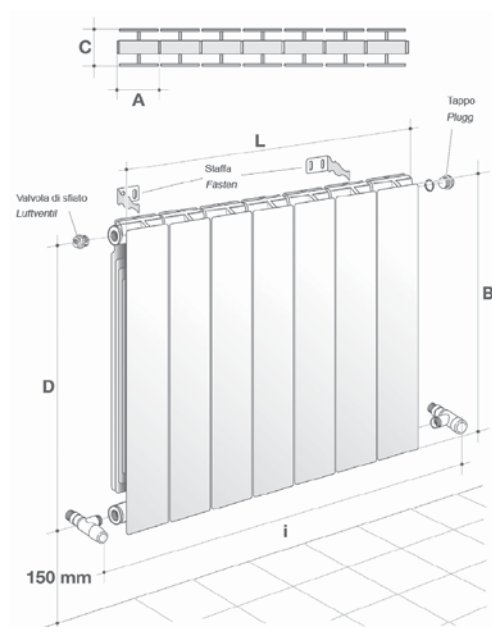

Modell	A (mm)	B (mm)	C (mm)	D (mm)
AluBasic 350	80	431	95	350
AluBasic 500	80	581	95	500
AluBasic 600	80	681	95	600
AluBasic 700	80	781	95	700
AluBasic 800	80	881	95	800

Anslutningar

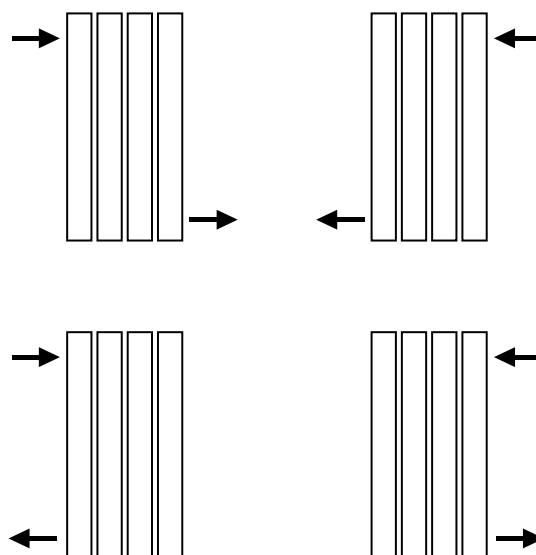



2 thermrad 3

Tillbehör för horisontella radiatorer

	Beställnr	Beskrivning	C4 Plus	C4 Plateau	S8 Compact	S8 Sani Coat	S8 Plateau	S8 Fönsterradiatorer	AluBasic
	9726088	Reserv L-konsoler (set med 2 st) höjd 300 mm	•	•					
	9726089	Reserv L-konsoler (set med 2 st) höjd 400 mm	•	•					
	9726090	Reserv L-konsoler (set med 2 st) höjd 500 mm	•	•					
	9726091	Reserv L-konsoler (set med 2 st) höjd 600 mm	•	•					
	9726092	Reserv L-konsoler (set med 2 st) höjd 700 mm	•	•					
	9726093	Reserv L-konsoler (set med 2 st) höjd 900 mm	•	•					
	9181431	Extra klickkonsoler (per st.) höjd 300 mm. Säljes per 2 st.			•	•	•		
	9181432	Extra klickkonsoler (per st.) höjd 400 mm. Säljes per 2 st.			•	•	•		
	9181433	Extra klickkonsoler (per st.) höjd 500 mm. Säljes per 2 st.			•	•	•		
	9181434	Extra klickkonsoler (per st.) höjd 600 mm. Säljes per 2 st.			•	•	•		
	9181435	Extra klickkonsoler (per st.) höjd 700 mm. Säljes per 2 st.			•	•	•		
	9181436	Extra klickkonsoler (per st.) höjd 900 mm. Säljes per 2 st.			•	•	•		
	9530346	J-fäste modell Trias (set med 2 st) höjd 200 mm						•	
	9189999	Insats med automatisk flödeskontroll (konstant flöde) M30 x 1,5			•	•	•	•	
	9531049	Fristående golvkonsol (set med 2 st) för typ 21			•	•	•	•	
	9531044	Fristående golvkonsol (set med 2 st) för typerna 22 och 33			•	•	•	•	
	9531046	Fristående golvkonsol (set med 2 st) för typ 21	•	•					
	9530612	Fristående golvkonsol (set med 2 st) för typerna 22 och 33	•	•					
	9721611	Thermrad termostatratt M30 x 1,5 med	•	•	•	•	•	•	•
	9180658	Magnetisk handduksstång 450 mm, vit		•			•		
	9180659	Magnetisk handduksstång 450 mm, krom		•			•		
	9189311	Magnetisk handduksstång 550 mm, vit		•			•		
	9189313	Magnetisk handduksstång 550 mm, krom		•			•		
	9721539	Ställ in radiatorpluggar/adaptringar för AluBasic (krävs alltid)							•
	9721540	Monteringsats för AluBasic (krävs alltid)							•
	9721541	Plastnyckel för adaptringar AluBasic (förhindrar lackskador)							•

Vertikala radiatorer





Vertical Compact

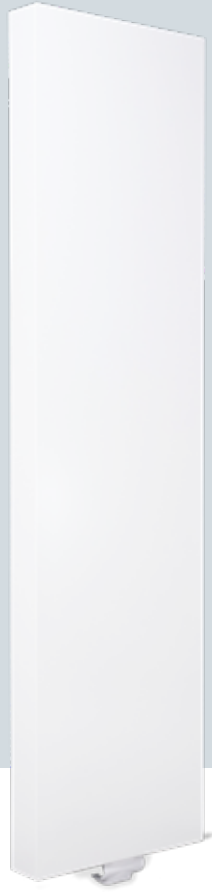

Vertical Plateau



Vertical Line Plateau

Vertikala radiatorer

Tack vare sin höga värmeavgivning är Thermrad Vertical-serien idealisk för situationer med begränsat väggutrymme och högt värmebehov såsom i hallen, köket eller vardagsrummet.

Rören ska alltid anslutas till 2 av de 4 anslutningarna på radiatorns bas. Ett designtäckblock på mittbasanslutningen är en smart lösning för att täcka över centralvärmerören.

Denna prisvärda modell är ett bra alternativ för inredning och handduksradiatorer. Varje radiator levereras med monteringsfästen för en snabb, säker och osynlig väggmontering.

Thermrad Vertical Compact har en formad, räfflad frontpanel och lämpar sig ytterst väl som ett elegant tillskott till den klassiska panelradiatorn. Perfekt i kombination med andra Thermrad panelradiatorer såsom Super-8 Compact och Compact-4 Plus.

Thermrad Vertical Plateau har en dekorativ, rak frontpanel och tillför en gnutta lyx till alla interiörer. Magnetiska handduksstänger kan beställas separat, vilket kompletterar denna radiator för optimal användning i badrummet eller köket.

Thermrad Vertical Line Plateau har en dekorativ platt designfrontpanel med vertikala linjer. Denna radiator passar perfekt in i en elegant och modern interiör.

**Värmeemission
Material**

Enligt den europeiska standarden EN442
Kallvalsat stål enligt EN10130

Ytbehandling i 5 faser:

- Alkalisk avfettning
- Fosfatering
- Katodisk grundning
- Epoxipulverlackering
- Pulverlackering vid 210°C

Vit RAL 9016

Färg

**Maximal drift-
temperatur**

110°C

Arbetsstryck

10 bar

Formtryck

13 bar

Anslutningar

2x basanslutning 1/2" (vänster – höger) mittbasanslutning 3/4" euroconus c.t.c. 50 mm
2x toppanslutning 1/2" (vänster – höger) endast möjlig med separat tillgänglig
toppkopplingsats (beställningsnr 9180027)

Kylaren är inte vändbar

Toppanslutning endast för ventilation

Inlopp/utlopp kan växlas

Höjder

1800 – 2000 – 2200 mm

Modeller

Modell 21 – 22

Garanti

10 år på tillverkningsfel, endast när radiatoren används under normala förhållanden i ett
värmesystem med varmt vatten

Levereras inklusive

- Monteringsfästen (exkl. bultar och pluggar)
- Blindplugg och luftventil
- Sidotrim (exklusive toppgaller för högre värmeemission)

Mått

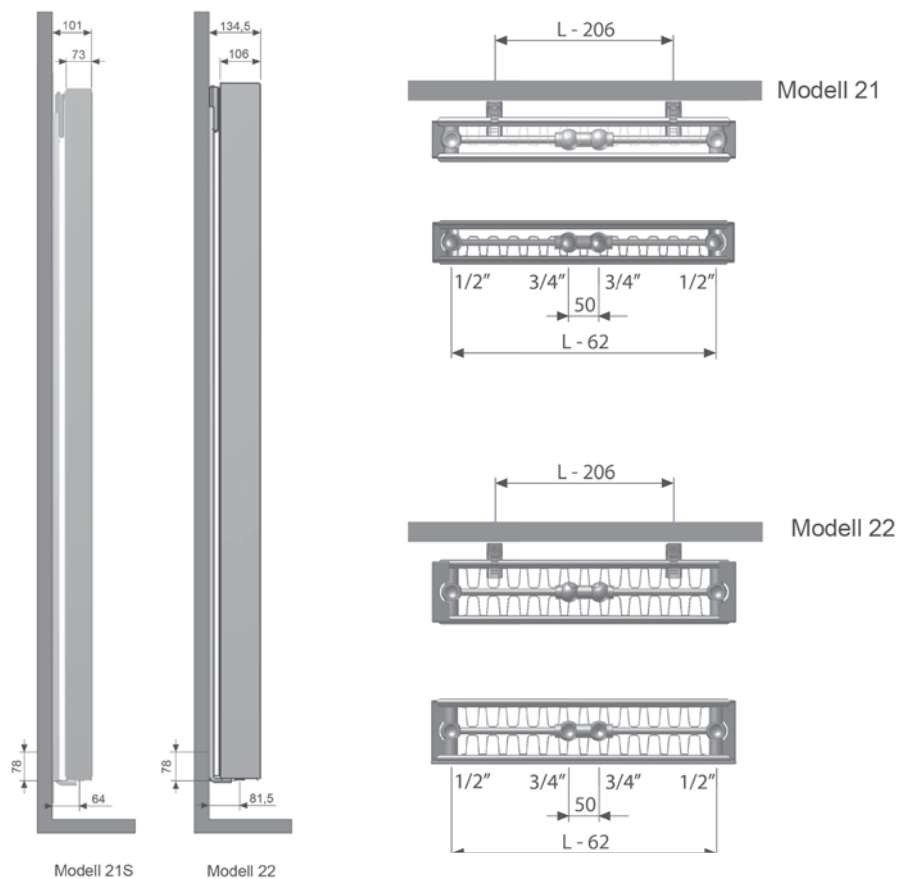

Anslutningar

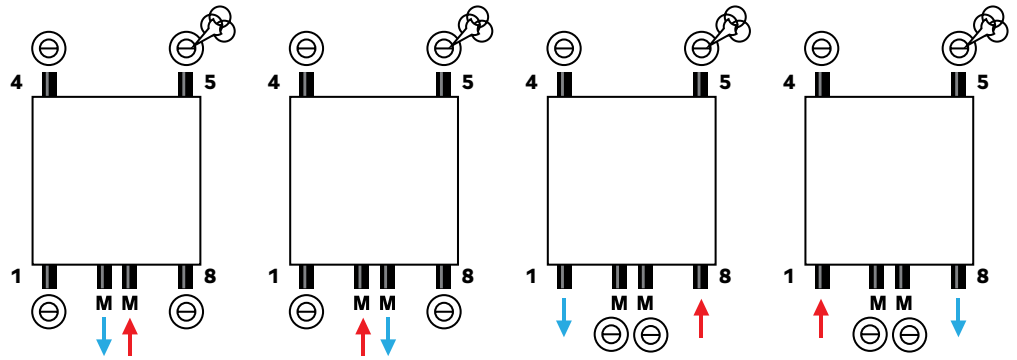

Värmeemission
Vertical Compact

Modell		22		
		watt		
		EN442 55/45/20 °C		
		EN442 75/65/20 °C		
Höjd	Längd	Beställningsnummer		
2000	400	9184204	1676	843
	500	9184205	2095	1054
	600	9184206	2514	1264
	700	9184207	2933	1475
2200	400	9184223	1795	848
	500	9184225	2244	1061
	600	9184229	2693	1273
	700	9184227	3142	1485

Värmeemission,
Vertical Plateau

Modell		21			22		
		watt			watt		
		EN442 55/45/20 °C			EN442 55/45/20 °C		
		EN442 75/65/20 °C			EN442 75/65/20 °C		
Höjd	Längd	Beställningsnummer			Beställningsnummer		
1800	400	9183184	1120	558	9184184	1394	662
	500	9183185	1400	697	9184185	1743	828
	600	9183186	1680	836	9184186	2092	994
	700	9183187	1960	976	9184187	2440	1159
2000	400	9183204	1198	593	9188204	1509	702
	500	9183205	1498	742	9188205	1886	878
	600	9183206	1798	890	9188206	2263	1053
	700	9183207	2097	1038	9188207	2640	1229
2200	400	9183224	1283	603	9188223	1626	809
	500	9183225	1604	754	9188225	2032	1012
	600	9183226	1925	905	9188229	2438	1214
	700	9183227	2246	1056	9188227	2845	1416

Värmeemission
Vertical Line Plateau

Modell		22		
		watt		
		EN442 55/45/20 °C		
		EN442 75/65/20 °C		
Höjd	Längd	Beställningsnummer		
2000	400	9180661	1509	702
	500	9180662	1886	878
	600	9180663	2263	1053



Vertical Plateau-E



Värm upp alla utrymmen snabbt och enkelt med elektriska Thermrad Vertical Plateau radiatorer. Thermrad Vertical Plateau-E kombinerar fördelarna med en vertikal elradiator med en elegant och dekorativ design. Med sin platta frontpanel smälter den in perfekt i alla interiörer. Denna modell är också lämplig för små utrymmen och renoveringsprojekt eftersom den är mycket utrymmeseffektiv. Huvudsakliga fördelar:

- Intuitiv kontroll
- Styrning via medföljande (lätt att ansluta) RF-termostat
- Boost-funktion
- Detektering av öppna fönster
- Standarduppfyllande ECO Design-riktlinjer
- Plug and Play

Värmeemission

Material

Enligt Ecodesign 2018-riktlinjen (EU-förordning 2015/1188)

Kallvalsat stål enligt EN10130

Ytbehandling i 5 faser:

- Alkalisk avfettning
- Fosfatering
- Katodisk grundning
- Epoxipulverlackering
- Pulverlackering vid 210°C

Vit RAL 9016

1800 mm

500 – 600 – 700 mm

Modell 11

10 år på kylaren och 2 år på de elektriska delarna

Färg

Höjd

Bredder

Modeller

Garanti

Levereras inklusive

- Förfyllt med värmevätska
- RF-termostat
- RF-mottagare inkl. 80 cm kabel med stickpropp
- J-konsoler
- Sidopaneler
- ETA-säkerhetskruvar och pluggar
- Installationsmanual

Tekniska specifikationer

Nätspänning 220-240V ~50Hz

IP44: skyddad mot vattenstänk

Klass II: dubbelisolerad

CE-märkt

Digital RF-termostat

- Justerbar från + 10 °C till + 30 °C
- 4 driftlägen, Auto - Comfort - ECO - frostskydd
- Veckoprogram, tilldela 6 olika profiler per dag
- Super Comfort-funktion, 2 °C temperaturhöjning i 20 till 120 minuter
- Boostfunktion, maximal värme i 10 till 60 minuter
- Detektering av öppet fönster, aktiverar frostskydd vid ett betydande temperaturfall
- Låsbar termostat
- Användning: enkel och snabb att ansluta till en radiator, kan styra flera Thermrad Plateau-E radiatorer
- Display med bakgrundsbelysning, enkel och intuitiv

Värmeemission

Modell		11	
Höjd	Längd	Beställningsnummer	watt
1800	500	9180050	1250
	600	9180051	1500
	700	9180052	1750

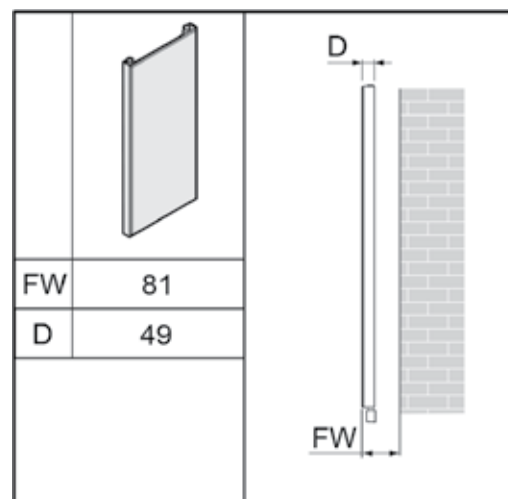
Mått



AluStyle

Thermrad AluStyle är en lyxig, dekorativ radiator med 6 anslutningar och ett elegant, vertikalt linjemönster. Med denna eleganta vita eller svarta matta yta passar kylaren in bra i alla interiörer.

Tack vare sin höga värmeemission är Thermrad Vertical-serien idealisk för situationer med begränsat väggutrymme och högt värmebehov såsom i hallen, köket eller vardagsrummet. Dessutom rostar aluminium inte, vilket gör det lämpligt även för fuktiga utrymmen såsom badrummet eller köket. Det avger mycket värme snabbt på grund av sin utmärkta värmeledning och begränsade vattenhalt, vilket gör det snabbt, effektivt och energibesparande.

Aluminiumradiatorer är lätta i vikt (ca 1/3 av stålradiorernas vikt), skonsamma mot installatörens rygg och lämpliga för montering på alla typer av väggar. Eftersom Thermrad AluStyle är så flexibel att använda passar den i stort sett alla vardagsrum, badrum samt toaletter. Aluminiumradiatorer är inte kompatibla med fjärrvärme.

Värmeemission	Enligt den europeiska standarden EN442
Material	Aluminium
Färg	Vit eller svart textur
Maximal drift-temperatur	110°C
Arbetsstryck	10 bar
Formtryck	13 bar
Anslutningar	4x 1/2" sidokopplingar 2 x 1/2" basanslutningar c.t.c. 50 mm Vänster eller höger basanslutning, valfritt genom att vrida radiatoren
Höjder	1833 och 2033 mm
Längder	240 – 320 – 400 – 480 – 560 – 640 mm
Garanti	10 år på tillverkningsfel, endast när radiatoren används under normala förhållanden i ett värmesystem med varmt vatten
Levereras inklusive	<ul style="list-style-type: none"> • Justerbara monteringsfästen • Sexkantiga träskruvar och väggpluggar • Blindplugg och luftventil
Allmänt	Använd medföljande avskärmningsplåt för basanslutning. Toppanslutning är endast möjlig med radiatorer på max. 320 mm längd. Inloppet måste alltid anslutas till den yttre anslutningen (vid basanslutning)

Värmeemission

AluStyle		Vit			Svart		
		watt			watt		
		EN442 55/45/20 °C			EN442 55/45/20 °C		
		EN442 75/65/20 °C			EN442 75/65/20 °C		
Höjd	Längd	Beställningsnummer			Beställningsnummer		
1833	240	9725925	907	463	9725937	907	463
	320	9725926	1209	617	9725938	1209	617
	400	9725927	1511	771	9725939	1511	771
	480	9725928	1813	925	9725940	1813	925
	560	9725929	2115	1079	9725941	2115	1079
	640	9725930	2418	1233			
2033	240	9725931	1005	513	9725943	1005	513
	320	9725932	1340	683	9725944	1340	683
	400	9725933	1675	854	9725945	1675	854
	480	9725934	2010	1025	9725946	2010	1025
	560	9725935	2345	1196	9725947	2345	1196
	640	9725936	2680	1367	9725948	2680	1367

Avstånd mellan vägg och anslutningens hjärta 62 eller 68 mm (2 positioner)

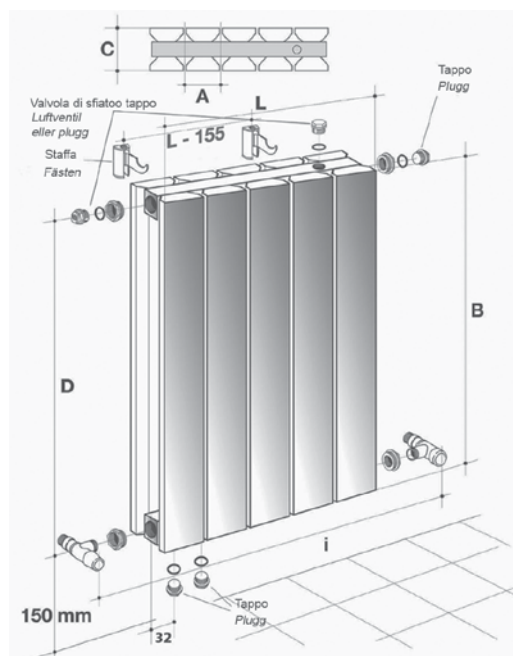

Modell	A (mm)	B (mm)	C (mm)	D (mm)
AluStyle 1800	80	1833	95	1800
AluStyle 2000	80	2033	95	2000

Anslutningar

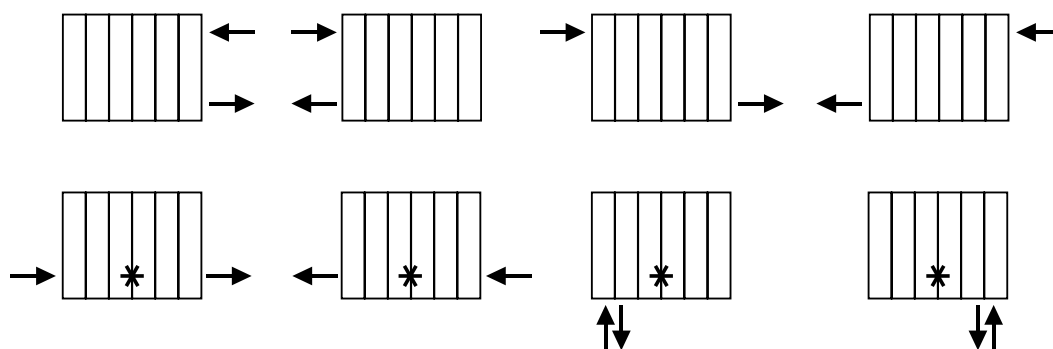

* Applicera avskärmingsplåten



AluStyle Plus

Thermrad AluStyle Plus är en särskilt lyxig inredningsradiator med totalt 6 anslutningar. Till skillnad från den grundläggande Thermrad AluStyle levereras Plus-modellen redo för installation på mittbasanslutningarna.

Dessutom är varje radiator förberedd för att ansluta en matchande handduksstång. Detta gör AluStyle Plus till ett utmärkt val för badrummet eller köket. På grund av deras höga värmeutsläpp och låga vatteninnehåll värmer aluminiumradiatorer upp utrymmet effektivt, med en lägre elräkning som följd.

Aluminiumradiatorer är lätta i vikt (ca 1/3 av stålradiorernas vikt), skonsamma mot installatörens rygg och lämpliga för montering på alla typer av väggar. Eftersom Thermrad AluStyle Plus är så flexibel att använda passar den i stort sett alla vardagsrum, badrum samt toaletter. Thermrad AluStyle Plus finns i färgscheman aluminiumstruktur vit och svart. Aluminiumradiatorer är inte kompatibla med fjärrvärme.

Värmeemission

Material

Färg

Maximal drift-

temperatur

Arbetsstryck

Formtryck

Anslutningar

Enligt den europeiska standarden EN442

Aluminium

Vit eller svart textur

110°C

6 bar

10 bar

4x 1/2" sidokopplingar

2 x 1/2" mittbasanslutningar (MM) c.t.c. 50 mm

Förmonterad avskärmningsplåt med ventilation och blindpluggar för anslutning med mittbasanslutning

1826 och 2026 mm

Höjder

Längder

Garanti

240 – 320 – 400 – 480 mm

10 år på tillverkningsfel, endast när radiatoren används under normala förhållanden i ett värmesystem med varmt vatten

Levereras inklusive

- Justerbara monteringsfästen
- Sexkantiga träskruvar och väggpluggar
- Blindplugg och luftventil

Värmeemission

AluStyle		Vit		Svart	
		watt		watt	
		EN442 75/65/20 °C		EN442 75/65/20 °C	
Höjd	Längd	Beställningsnummer		Beställningsnummer	
1826	240	9728933	904	9728934	904
	320	9728931	1206	9728938	1206
	400	9728928	1507	9728924	1507
	480	9728927	1808		
2026	240	9728929	983		
	320	9728925	1310		
	400	9728940	1638		
	480	9728937	1966		

Anslutningar

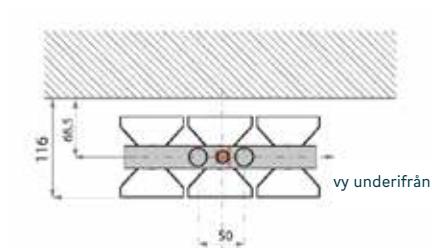
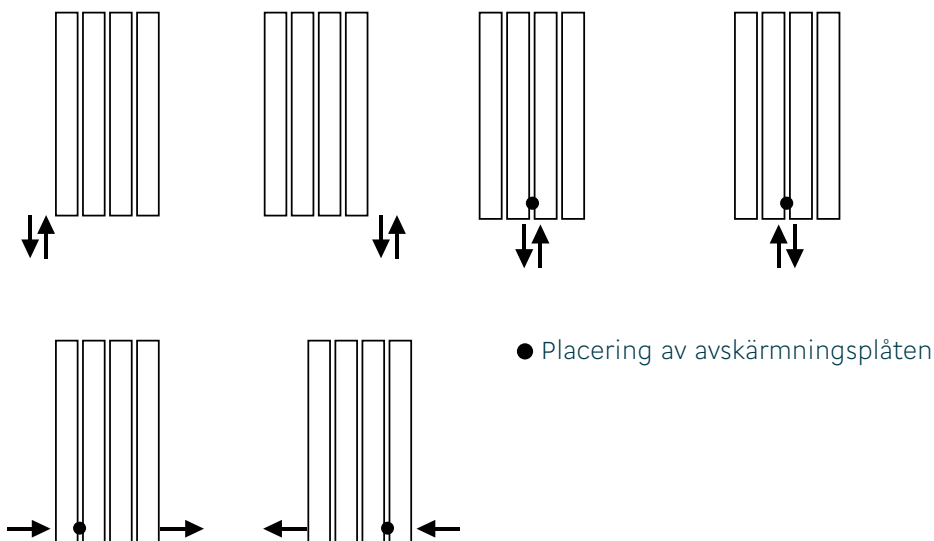

*när avskärningsplåten används



AluSoft



Thermrad AluSoft är en modern designradiator, lämplig för alla typer av utrymmen. De 12 cm breda vertikala elementen ger den en mjuk, elegant look. Modellen för centralvärmesystem finns i 3 olika storlekar och är klar för installation på (2x 1/2") mittbasanslutningar. Vid behov är det också möjligt att installera kylaren på dess (4x 1/2") sidoanslutningar. Den förinstallerade avskärningsplåten är lätt att ta bort, beroende på inlopps- och utloppsposition.

Denna lyxiga kylare har en vit matt yta och kommer med lättanvända justerbara upphängningsfästen, skruvar och pluggar. En valfri matchande handduksstång i krom finns också tillgänglig.

Värmeemission

Material

Färg

Anslutningar

Enligt den europeiska standarden EN442

Aluminium

Vit struktur

- 4x 1/2" sidokopplingar
- 2 x 1/2" mittbasanslutningar (MM) c.t.c. 50 mm
- Förmonterad avskärningsplåt, tas bort vid användning av sidoanslutningar
- Toppanslutning inte möjlig (inlopp/utlopp, vänster/höger upptill)

Höjd

Längder

Garanti

1800 mm

240 – 360 – 480 mm

10 år på tillverkningsfel, endast när radiatoren används under normala förhållanden i ett värmesystem med varmt vatten

Levereras inklusive

- Justerbara monteringsfästen
- Sexkantiga träskruvar och väggpluggar
- Blindplugg och luftventil

Tillvalet

Matchande handduksstång (krom)

Värmeemission

AluSoft		Wit		
		watt		
		EN442 55/45/20 °C		
		EN442 75/65/20 °C		
Höjd	Längd	Beställningsnummer		
1800	240	9728911	636	324
	360	9728915	955	487
	480	9728912	1273	649

Mått

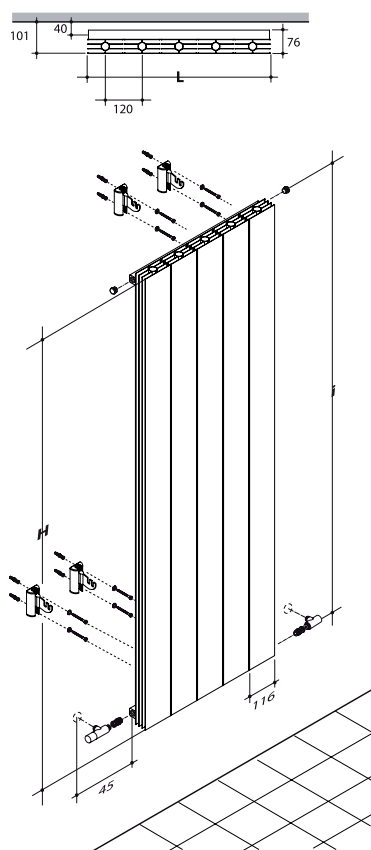

Anslutningar

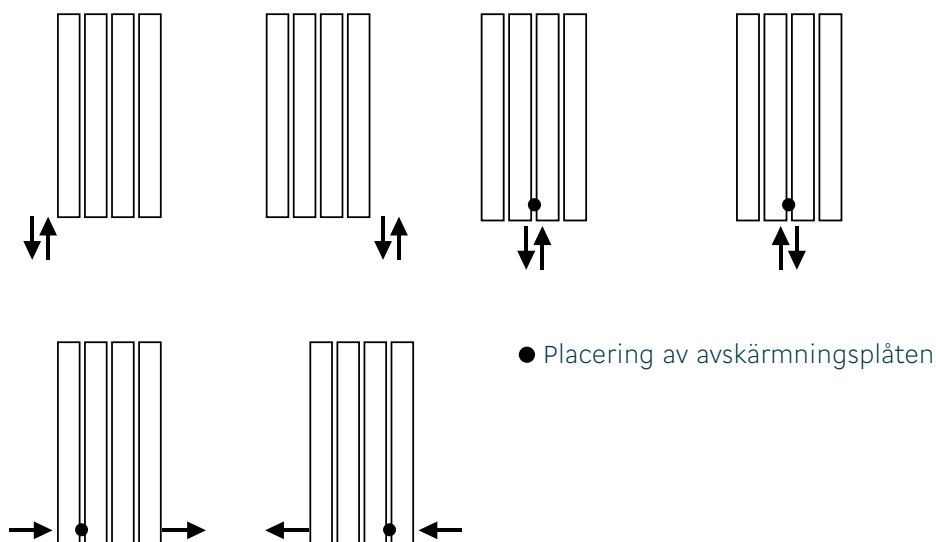



AluSoft-E



Thermrad AluSoft finns även i en 100 % elektrisk modell. Thermrad AluSoft-E har en högteknologisk digital klocktermostat och lever upp till aktuella EcoDesign-riktlinjer för elektriska produkter. Denna har säkerhetsklass II, är dubbelisolerad och skyddad mot vattenstänk (IPX4). Använd den förmonterade 1,2 m kabeln (stickkontakt ingår ej) för att enkelt ansluta elradiatorn till ett närliggande uttag.

Med sina 1800 x 360 mm mått har radiatorn en elektrisk effekt på 1500 watt. Den finns med en vit eller svart matt yta och levereras inklusive bekväma justerbara monteringsfästen, skruvar och pluggar. En valfri matchande handduksstång i krom finns också tillgänglig.

Värmeemission	Enligt den europeiska standarden EN442
Material	Aluminium
Färg	Vit struktur
Höjd	1800 mm
Längder	360 mm
Garanti	10 år på tillverkningsfel i kylaren och 2 år på de elektriska delarna
Levereras inklusive	<ul style="list-style-type: none"> • Justerbara monteringsfästen • Sexkantiga träskruvar och väggpluggar • Högteknologisk digital (klock)termostat med: <ul style="list-style-type: none"> - Komfort och nattprogram - Veckoprogram dygnet runt - Frostskyddsprogram - Detektering av öppna fönster
Allmänt	<ul style="list-style-type: none"> • 1,2 m kabel, stickkontakt ingår ej • Uppfyller riktlinjerna EcoDesign ERP18 • IPX4: skyddad mot vattenstänk • Klass II: dubbelisolerad

Värmeemission

AluSoft Electric				Vit	Svart
Höjd	Längd	Tjocklek	watt	Beställningsnummer	Beställningsnummer
1800	360	76	1500	9728916	9728935

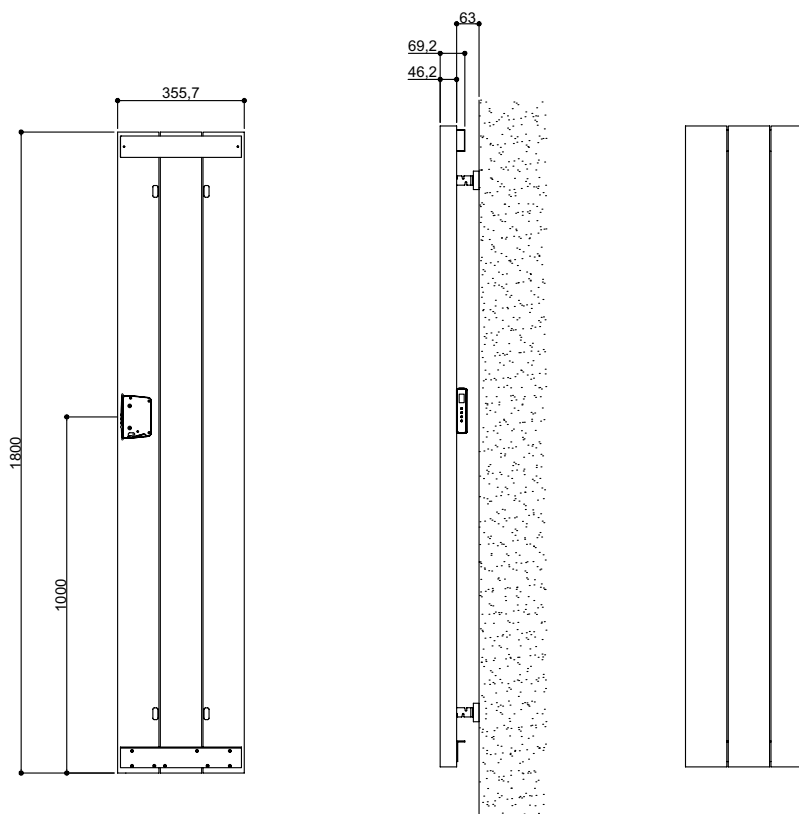
Mått



Tillbehör, vertikala radiatorer

	Beställningsnummer	Beskrivning	Vertical Plateau	Vertical Line Plateau	Vertical Compact	AluStyle	AluStyle Plus	AluSoft	AluSoft-E
	9180027	Ställ in för toppanslutningar	•	•	•				
	9180647	Reserv J-fäste (set à 2 st) höjd 1800 mm	•	•	•				
	9180648	Reserv J-fäste (set à 2 st) höjd 2000 mm	•	•	•				
	9180649	Reserv J-fäste (set à 2 st) höjd 2200 mm	•	•	•				
	9189229	Handduksstång i rostfritt stål för 400 mm bredd	•	•	•				
	9189230	Handduksstång i rostfritt stål för 500 mm bredd	•	•	•				
	9189231	Handduksstång i rostfritt stål för 600 mm bredd	•	•	•				
	9189232	Handduksstång i rostfritt stål för 700 mm bredd	•	•	•				
	9180658	Magnetisk handduksstång 450 mm, vit	•	•					
	9180659	Magnetisk handduksstång 450 mm, krom	•	•					
	9189311	Magnetisk handduksstång 550 mm, vit	•	•					
	9189313	Magnetisk handduksstång 550 mm, krom	•	•					
	9726052	Reservpluggssats, avskärmingsplåt och radiator bl.a.				•			
	9728923	Reservmonteringssats för AluStyle				•			
	9728926	Extra radiatorpluggar för AluStyle Plus					•		
	9728936	Reservmonteringssats för AluStyle Plus					•		
	9728909	Reservpluggssats för AluSoft						•	
	9728908	Reservmonteringssats för AluSoft						•	•
	9728939	Handduksstång för AluStyle Plus 240 mm					•		
	9728932	Handduksstång för AluStyle Plus 320 mm					•		
	9728930	Handduksstång för AluStyle Plus 400 mm					•		
	9728941	Handduksstång för AluStyle Plus 480 mm					•		
	9728914	Handduksstång för AluSoft 240 mm						•	
	9728910	Handduksstång för AluSoft 360 mm						•	•
	9728913	Towel bar for AluSoft 480 mm						•	
	9721611	Thermrad termostaträtt M30 x 1,5 vit	•	•	•	•	•	•	

Handduksradiatorer





Basic-E



Thermrad Basic-E, en elektrisk handduksradiator, är ett snyggt sätt att spara kostnader för energi, installation och underhåll. Ett miljövänligt alternativ, speciellt när man använder "grön" solenergi. Lätt att installera i alla typer av badrum. Allt du behöver är ett vägguttag. Färg vit, RAL 9016 och tillgänglig i modellerna 300 W, 500 W, 750 W och 1000 W, komplett med digitalt programmerbar rumstermostat med olika alternativ.



Värmeemission

Material

Färg

Höjder

Bredd

Garanti

Levereras inklusive

Tekniska specifikationer

Enligt Ecodesign 2018-riktlinjen (EU-förordning 2015/1188)

Stål

Vit RAL 9016

696 - 918 - 1177 - 1806 mm

500 mm

10 år på tillverkningsfel i kylaren och 2 år på de elektriska delarna

- Förfylld med värmevätska
- Termostat inkl. 140 cm kabel med stickpropp
- Monteringsfästen
- Skruvar och pluggar
- Nätspänning 220-240V ~50Hz
- IP44: skyddad mot vattenstänk
- Klass II: dubbelisolerad
- CE-märkt

Digital termostat

- 4 driftlägen: Auto - Komfort - ECO - Frostskydd
- Veckoprogram med 30 minuters steg: 9 förinställda program och 4 anpassade program
- Detektering av öppet fönster, aktiverar frostskydd vid verkligt låga temperaturer
- Strax tillbaka-funktion
- Kommunikationsfunktionen "Fil Pilot"
- "Timer" (boost) funktion
- EEPROM-minne: kommer ihåg produktkonfigurationen i händelse av strömavbrott
- Systeminställningsmeny

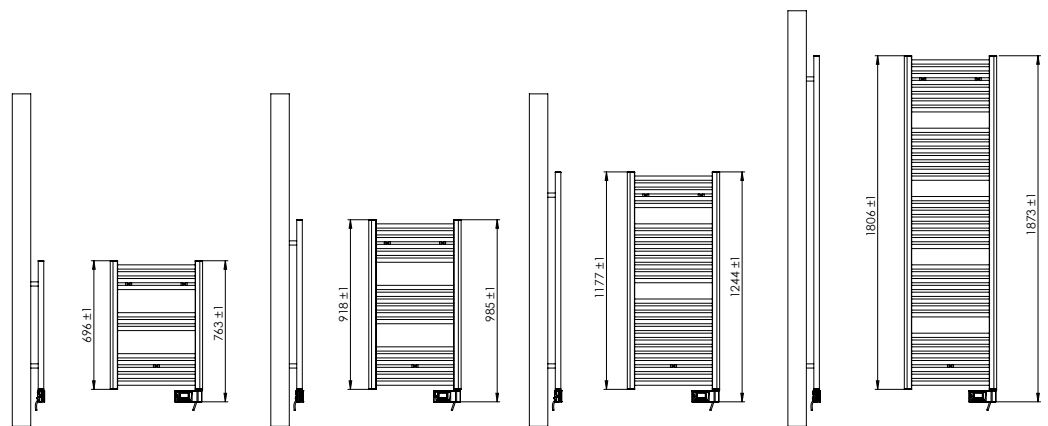
Mått**Värmeemission**

Modell		Vit	
Höjd	Längd	Beställningsnummer	watt
696	500	9728946	300
918	500	9728947	500
1177	500	9728948	750
1806	500	9728949	1000





Basic-4

Thermrad Basic-4 är grundmodellen inom Thermrads handduksradiatorserie. Denna typ av radiator har 4 anslutningar och finns i färgen vit (RAL 9016) i 8 olika dimensioner.

Denna handduksradiator finns även i en kromad modell för en extra lyxig look och känsla. Thermrad Basic-4 i krom finns i 2 storlekar.

Thermrad Basic-4 handduksradiatorer levereras inklusive monteringsmaterial och radiatorpluggar.

Värmeemission**Material****Max. arbetstryck****Färger****Anslutningar****Höjder****Längder****Garanti****Levereras inklusive**

Enligt den europeiska standarden EN442

Stål

10 bar

Vit RAL 9016 och krom

4x 1/2" anslutningar

764 - 1172 - 1750 mm

500 - 600 - 750 mm

Storlek centrum-till-centrum: Längd +/- 44 mm

10 år på tillverkningsfel, endast när radiatoren används under normala förhållanden i ett värmesystem med varmt vatten

- Monteringsfästen
- Sexkantiga träskruvar och väggpluggar
- Blindplugg och luftventil

Värmeemission

		Vit			Krom		
		watt			watt		
		EN442 55/45/20 °C			EN442 55/45/20 °C		
		EN442 75/65/20 °C			EN442 75/65/20 °C		
Höjd	Längd	Beställningsnummer			Beställningsnummer		
764	500	9726094	373	190			
	600	9726095	438	223			
1172	500	9726096	563	287	9726104	373	190
	600	9726097	662	338	9726105	436	222
	750	9726098	806	411			
1750	500	9726099	821	419			
	600	9726100	964	492			
	750	9726101	1174	599			

Mått

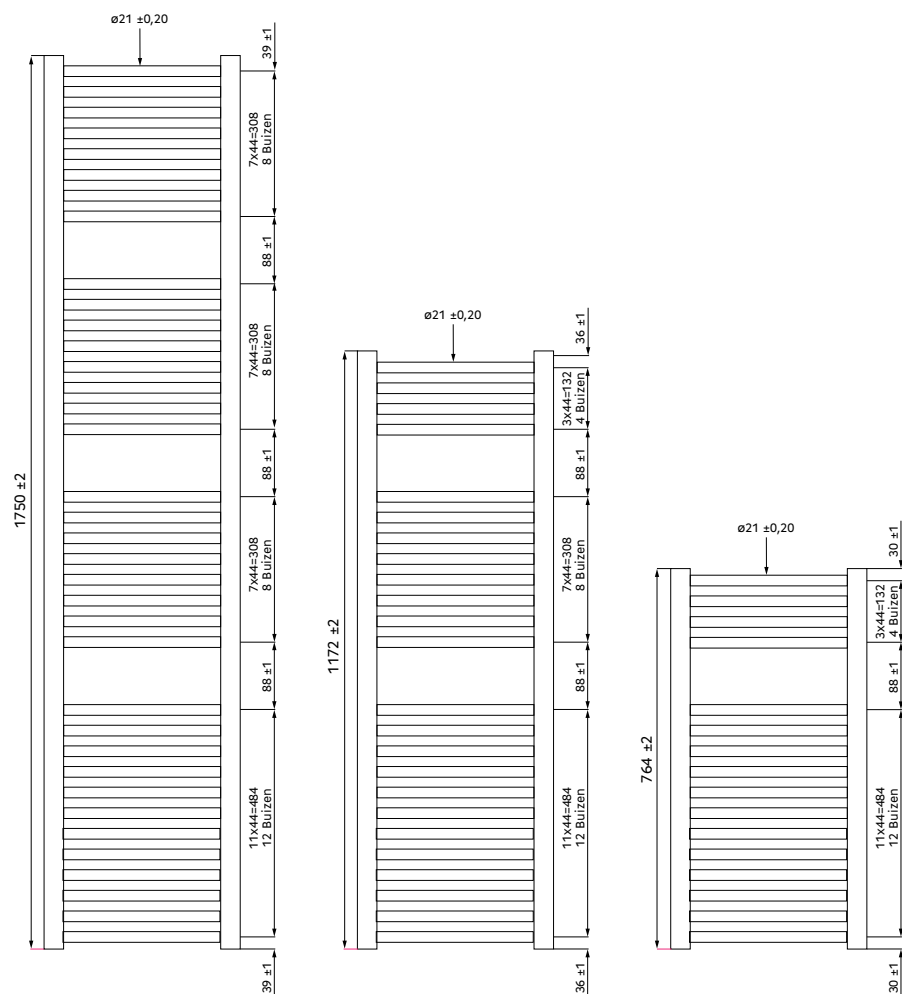

Anslutningar

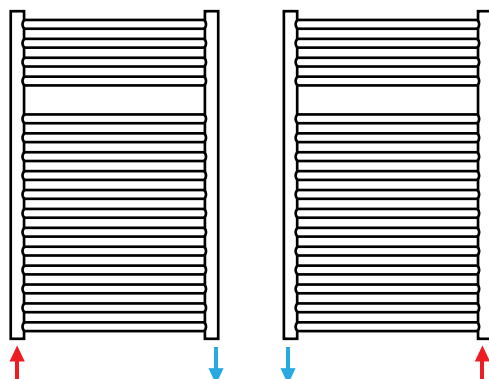



Basic-6

Thermrad Basic-6 handduksradiator finns i 7 olika storlekar i färgen vit (RAL9016). Denna basmodell har 6 anslutningar, vilket gör den universell användbar. Alla Thermrad handduksradiatorer med D-profilsamlare och horisontella runda rör är idealiska för alla badrum. Den medföljande plastkåpan ger mittbasanslutningen en snygg finish.

Thermrad Basic-6 handduksradiatorer levereras inklusive monteringsmaterial och radiatorpluggar.

Värmeemission

Material

Max. arbetstryck

Färg

Anslutningar

Höjder

Längder

Garanti

Levereras inklusive

Enligt den europeiska standarden EN442

Stål

10 bar

Vit RAL 9016

4x 1/2" anslutningar

2x 1/2" mittbasanslutningar c.t.c. 50 mm

775 – 1217 – 1469 – 1856 mm

500 – 600 mm

Storlek centrum-till-centrum: Längd +/- 44 mm

5 år på tillverkningsfel, endast när radiatoren används under normala förhållanden i ett värmesystem med varmt vatten

- Monteringsfästen
- Sexkantiga träskruvar och väggpluggar
- Blindplugg och luftventil
- Plastlock för mittbasanslutningar

Värmeemission

		Vit		
		watt		
		EN442 55/45/20 °C		
		EN442 75/65/20 °C		
Höjd	Längd	Beställningsnummer		
775	500	9201014	358	183
	600	9201015	512	261
1217	500	9201016	598	305
	600	9201017	631	322
1469	500	9201018	740	377
	600	9201019	788	402
1856	500	9201020	925	472
	600			

Mått

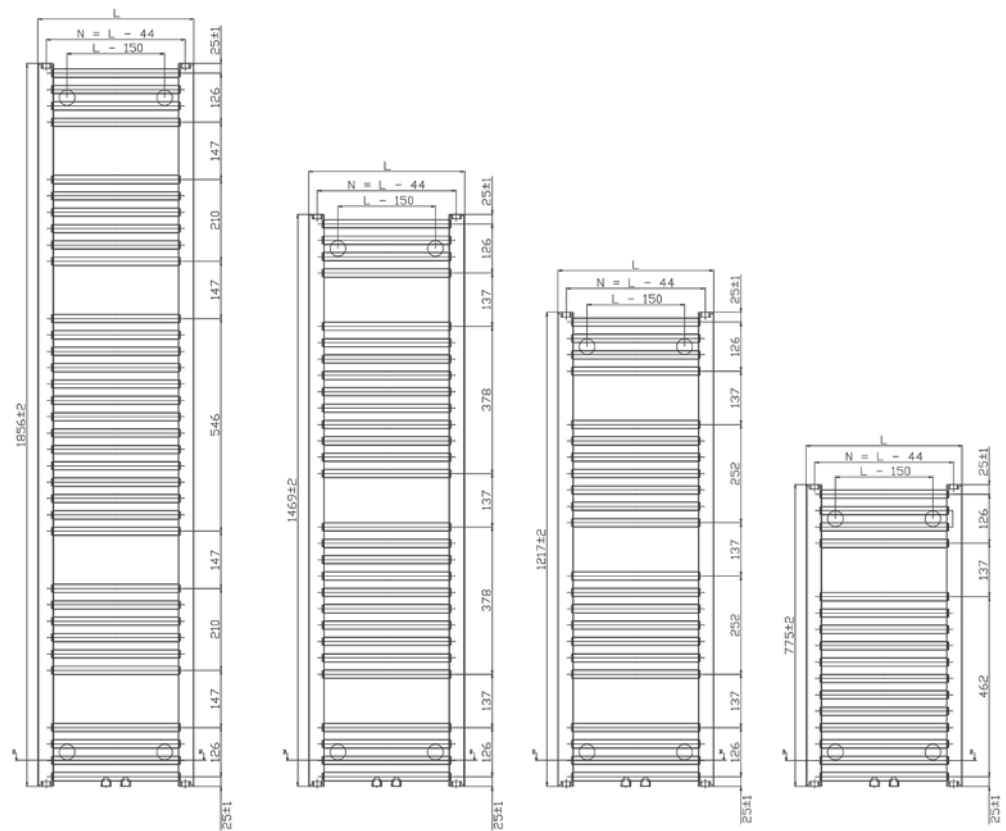

Anslutningar

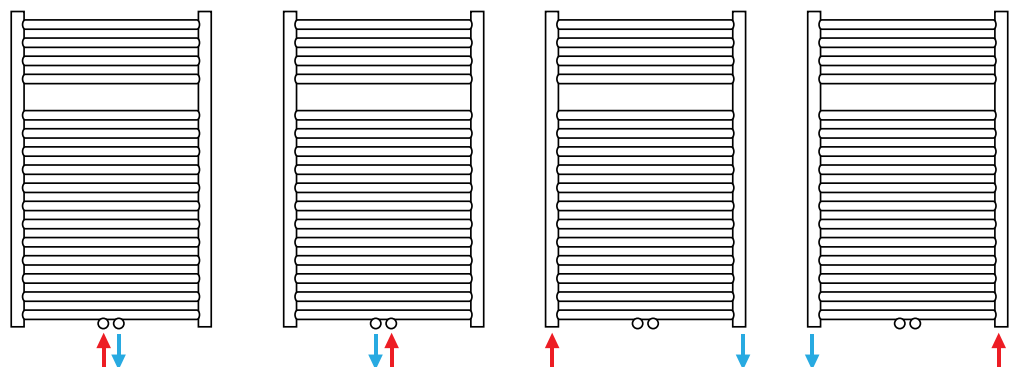



Mattborstat
rostfritt stål



Högblankt,
polerat
rostfritt stål



Lina

Thermrad Lina handduksradiator är konstruerad av rostfritt stål (så att den inte rostar!) och har ett attraktivt estetiskt utseende. Thermrad Lina har en nästan osynlig mittbaserad anslutning, fint dold i det nedre radiatorröret. Fästpunkterna för denna radiator är snyggt designade och placerade. En perfekt passform för din handduk varje gång! Eftersom Lina inte är målad är rost eller färgavfall uteslutet. Därför är detta den enda radiatoren som gör att du kan torka din handduk direkt. Denna kylare finns i högblankt, polerat rostfritt stål och i borstat matt rostfritt stål.

Värmeemission

Material

Max. arbetstryck

Färger

Anslutningar

Höjder

Längder

Garanti

Levereras inklusive

Enligt den europeiska standarden EN442

Rostfritt stål 304

6 bar

Högblankt, polerat rostfritt stål och borstat matt rostfritt stål

4x 1/2" anslutningar

2x 1/2" mittbasanslutningar c.t.c. 50 mm

1200 och 1600 mm

500 och 600 mm

Storlek centrum-till-centrum: Längd +/- 32 mm

15 år på tillverkningsfel, endast när radiatoren används under normala förhållanden i ett värmesystem med varmt vatten

- Monteringsfästen
- Sexkantiga träskruvar och väggpluggar
- Blindplugg och luftventil

Värmeemission

		Matt			Högblankt		
		watt			watt		
		EN442 55/45/20 °C			EN442 55/45/20 °C		
		EN442 75/65/20 °C			EN442 75/65/20 °C		
Höjd	Längd	Beställningsnummer			Beställningsnummer		
1200	500	9790015	266	136	9790016	266	136
	600	9790017	304	155	9790018	304	155
1600	500	9790019	345	176	9790020	345	176
	600	9790021	393	200	9790022	393	200

Mått

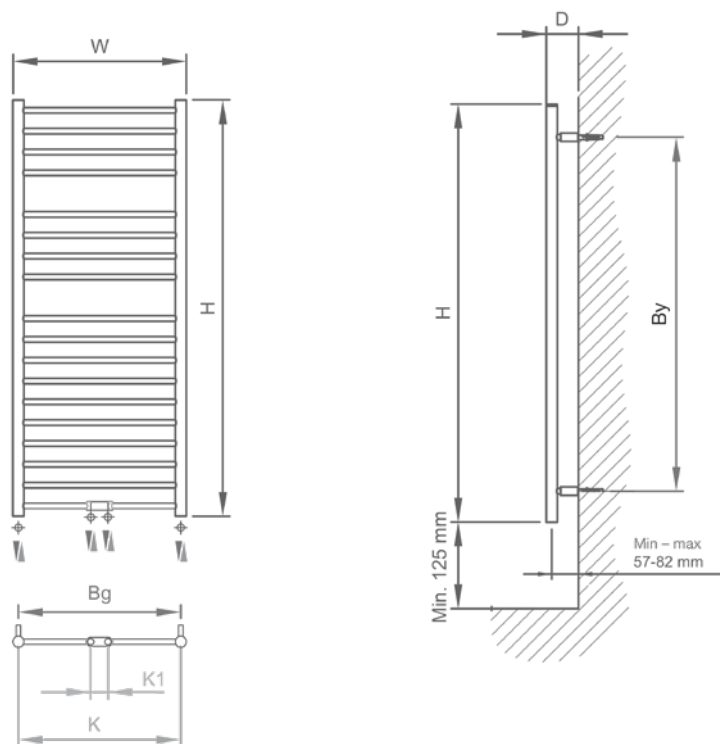

B	H	D	K	K1	BG	Av
500	1200	73 - 98	468	50	468	1020
600	1200	73 - 98	568	50	568	1020
500	1600	73-98	468	50	468	1420
600	1600	73-98	568	50	568	1420

Anslutningar

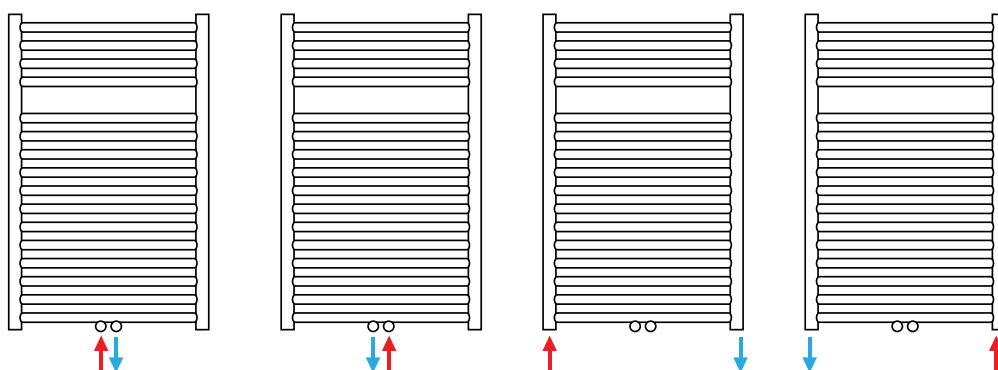

Tillbehör för handduksradiatorer



Solar-artikelnr	Beskrivning	Basic-4	Basic-6	Lina	Basic-E
9728944	Monteringssats vit	•			
9728945	Monteringssats krom	•			
9200021	Reservmonteringssats Basic White RAL 9016		•		
9200023	Reservkåpa mitt-basanslutning vit		•		
9728942	Monteringssats högblank			•	
9728943	Monteringssats matt			•	
9728959	Monteringssats vit				•



Golvvärme

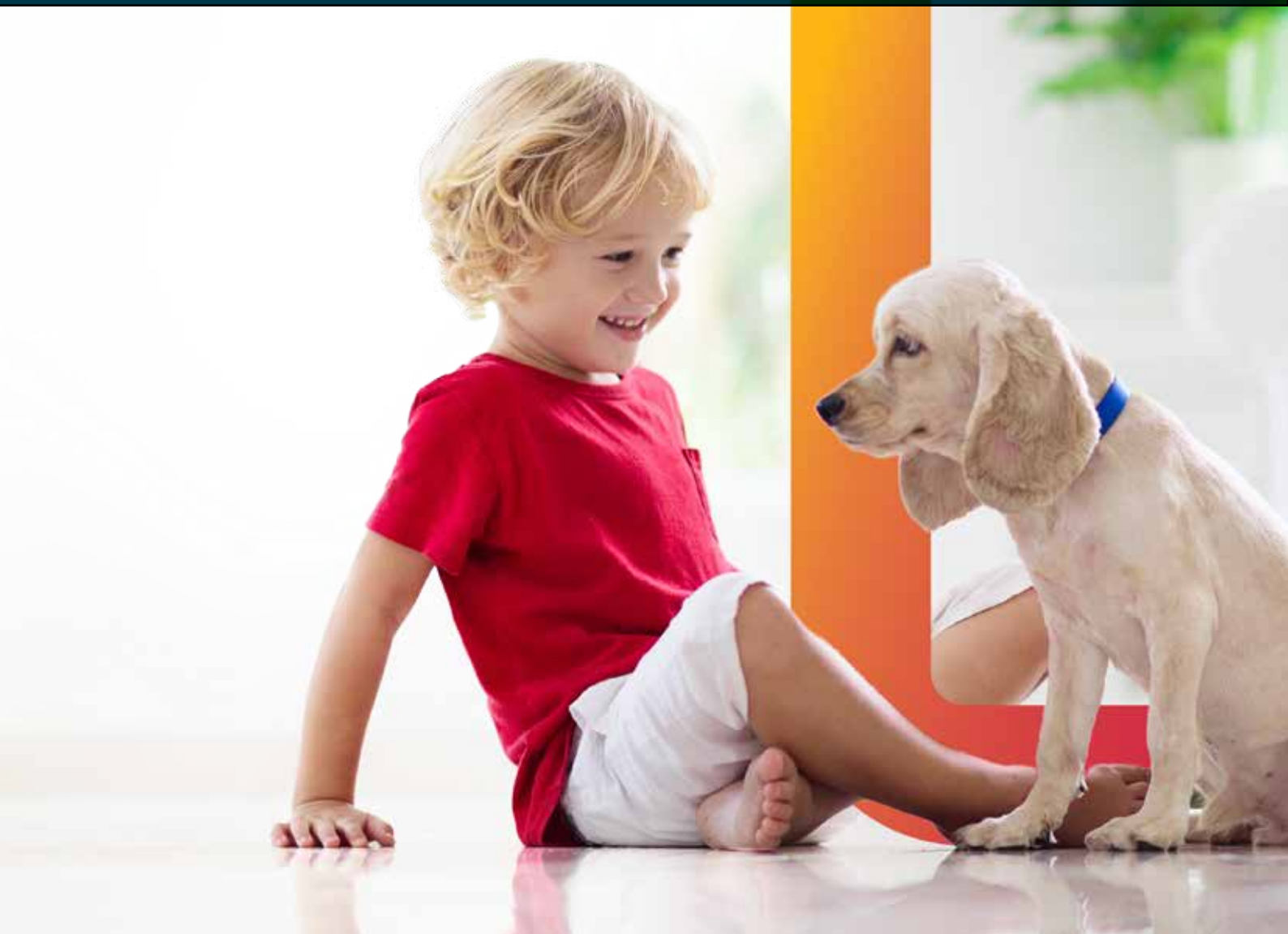

Golvvärmefördelare

Fördelaren eller styrenheten är pulsen i alla golvvärmesystem, som ser till att rätt mängd vatten med perfekt temperatur fördelas över varje rum och/eller grupp. Vi erbjuder ett brett utbud av komposit- (syntet) och stålfördelare för varje situation. De är lämpliga för såväl huvud- som tilläggsvärme.

Det är också möjligt att beställa en skräddarsydd golvvärmefördelare, designad för just din situation. För användning med exempelvis fjärrvärme. Eller en fördelare för ett 3- eller 4-rörssystem. Fråga oss bara om möjligheterna!

Golvvärmefördelare Standard



Den lättinstallerade grundläggande stålfördelaren är den mest använda modellen. Den har en integrerad, energisnål, A-märkt pump i sammankopplingsröret mellan inlopps- och utloppsstängningen. De termostatiskt förberedda ventilerna och multifunktionsfotventilerna på respektive grupp säkerställer dubbel låsning och justerbarhet av golvvärmens.

Denna utgåva kan endast användas för uppvärmning. En speciell 1-grupps minimomodell finns tillgänglig för små (inbyggda) rum, exempelvis ett badrum eller en säkringsdosa (beställningsnr 9290216).

Installationsmått (mm)

Modell	Bredd	Höjd	Djup	Beställningsnummer
1-grupper	250	440	180	9290246
2-grupper	250	440	180	9290247
3-grupper	310	440	180	9290248
4-grupper	370	440	180	9290249
5-grupper	430	440	180	9290250
6-grupper	490	440	180	9290251
7-grupper	550	440	180	9290252
8-grupper	610	440	180	9290253
9-grupper	670	440	180	9290254
10-grupper	730	440	180	9290255
11-grupper	790	440	180	9290256
12-grupper	850	440	180	9290257
13-grupper	910	440	180	9290259
14-grupper	970	440	180	9290575
15-grupper	1030	440	180	9290576
16-grupper	1090	440	180	9290577

Övriga på begäran

Tillämpning: huvud- och tilläggsvärme

Modell: standardhydraulisk neutral enhet, lämplig för HR-pannor

Gruppens inlopp och utlopp ligger ovanpå varandra istället för bakom varandra, vilket säkerställer enkel åtkomst vid installation av

- A. Termostatventil med kontrollelement - inloppscentralvärme
- B. Fotventil - utlopp centralvärme
- C. Fotventil - inlopp golvvärme (euroconus-anslutning)
- D. Termostatiskt förberedd gruppventil - utlopp golvvärme (euroconus-anslutning)
- E. Cirkulationspump, energisparande
- F. Termisk säkerhetsbrytare
- G. Dopprrör + sensor med kapillär
- H. Luftventil
- I. Sifon
- J. Temperaturmätare

Alternativ

- Flödesmätare på varje grupp (beställningsnummer 9290045)

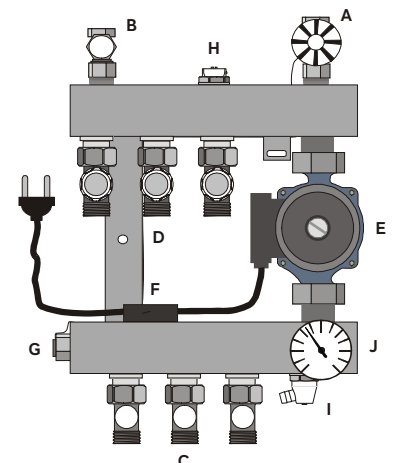

Golvvärmefördelare Mässing med flödesmätare, utan pump



Mässingsfördelare kommer utan pump, vilket gör dem idealiska för installation i ett värmepumpsystem. Flödesmätarna, förmonterade på den (nedre) inloppsstängningen, låter dig enkelt undersöka flödessiffrorna per grupp. Den (övre) utloppsstängningen är försedd med termostatventiler M30x1,5 och kan förses med Therhrad termomotorer per grupp. De avancerade mässingsfördelarna är lämpliga för system med golvvärm och golvkylning. De levereras med ändsats för påfyllning och dränering, monteringsfästen och flödesmätare. 1"-kulventilen kan användas för anslutning till installationen. Mässingsfördelaren kan även byggas ut med en pumpgrupp.

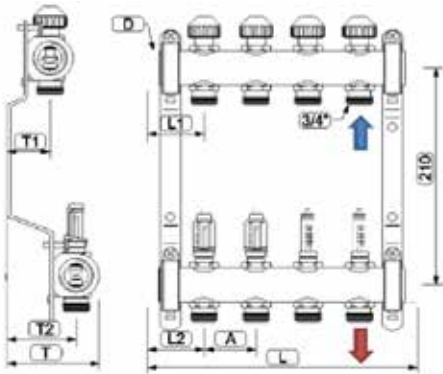

Tillämpning: huvud- och tilläggsvärme samt -kylning
Modell: distributör/samlare, högkvalitativ mässing

Alternativ

- Kulventil 1" utvändig gänga (beställningsnr 9290666)
- Pumpgrupp (beställningsnr 9290668)
- Reservändsats (beställningsnr 9290667)

	D	mm
T1	1" invändig gänga	37 mm
T2	1" invändig gänga	62 mm
T	1" invändig gänga	83 mm

A	L1	L2
50 mm	35 mm	35 mm

Grupper	Beställningsnummer	L (mm)
2	9290655	120
3	9290656	170
4	9290657	220
5	9290658	270
6	9290659	320
7	9290660	370
8	9290661	420
9	9290662	470
10	9290663	520
11	9290664	570
12	9290665	620

Golvvärmefördelare Industrikompositmaterial

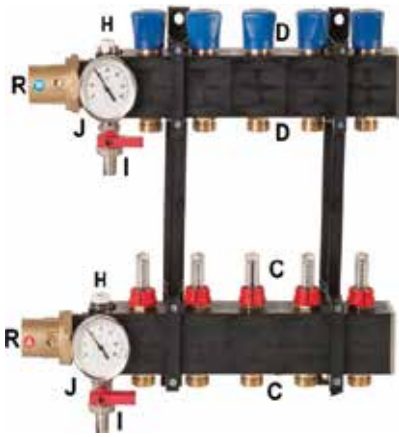

De syntetiska fördelarna är gjorda av högkvalitativt kompositmaterial, vilket möjliggör uppvärmning och kylning utan kondens. De lättinstallerade enheterna är uppbyggda av modulära inlopps- och utloppselement, vilket gör det enkelt att utöka systemet för extra grupper. Alla fördelare är utrustade med material av hög kvalitet, inklusive termostatiskt förberedda ventiler (justerbara och låsbara), flödesmätare och termometrar. Detta system är perfekt i kombination med ett värmepumpssystem, det är därför denna fördelare levereras utan pump. Flödesmätarna, förmonterade på den (nedre) inloppsstängan, låter dig enkelt undersöka flödessiffrorna per grupp. Denna modell har 1"-kulventiler på inlopps- och utloppsstängan.

Installationsmått (mm)

Modell	Bredd	höjd	Djup	Beställningsnummer
1-grupper	170	480	170	9290390
2-grupper	230	480	170	9290391
3-grupper	290	480	170	9290392
4-grupper	350	480	170	9290393
5-grupper	410	480	170	9290394
6-grupper	470	480	170	9290395
7-grupper	530	480	170	9290396
8-grupper	590	480	170	9290397
9-grupper	650	480	170	9290398
10-grupper	710	480	170	9290399
11-grupper	770	480	170	9290400
12-grupper	830	480	170	9290401
13-grupper	890	480	170	9290402
14-grupper	950	480	170	9290403
15-grupper	1010	480	170	9290404
16-grupper	1070	480	170	9290405
17-grupper	1130	480	170	9290406
18-grupper	1190	480	170	9290407
19-grupper	1250	480	170	9290408
20-grupper	1310	480	170	9290409

Tillämpning: huvud- och tilläggsvärme samt -kylning
Modell: fördelare/samlare, moduluppbyggnad

Den modulära konstruktionen gör denna fördelare lätt att installera. Den är sammansatt med justerbara/låsbara termostatiskt förberedda ventiler, justerbara/låsbara flödesmätare 0-300 l/h, temperaturmätare och kulventiler på inlopps- och utloppsstängan.

- C. Sekundärt inlopp med låsbar/justerbar flödesmätare 0-300 l/h (3/4 euroconus-anlutning)
- D. Sekundär utloppsventil M30 x 1,5 termostatiskt förberedd justerbar/låsbar (3/4 euroconus-anlutning)
- H. Luftventil
- I. Påfyllnings-/tömningskran
- J. Temperaturmätare
- R. Kulventiler 1" på inlopp och primärt utlopp

Golvvärmefördelare Komposit-LTV hållbar

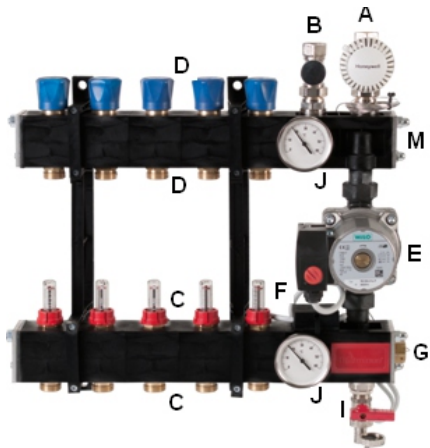

De syntetiska fördelarna är gjorda av högkvalitativt kompositmaterial, vilket möjliggör uppvärmning och kylning utan kondens. De lättinstallerade enheterna är uppbyggda av modulära inlopps- och utloppselement, vilket gör det enkelt att utöka systemet för extra grupper. Alla fördelare är utrustade med material av hög kvalitet, inklusive termostatiskt förberedda ventiler (justerbara och låsbara), flödesmätare och termometrar. Denna modell är den mest kompletta och energibesparande distributören i sortimentet och har designats speciellt för uppvärmning med låga vattentemperaturer.

Tillämpning: huvud- och tilläggsvärme samt -kylning

Modell: hydrauliskt justerbar, modulär konstruktion

Med den hållbara modellen LTV kan reglerventilen användas för att justera mängden utloppsvatten. Genom att stänga reglerventilen "M" skapas en tryckskillnad och fördelaren blir hydrauliskt aktiv. Denna modell monteras alltid med termostatförberedda justerbara/låsbara ventiler och justerbara/låsbara flödesmätare 0-300 l/h.

Installationsmått (mm)

Modell	Bredd	Höjd	Djup	Beställningsnummer
1-grupper	210	480	170	9290579
2-grupper	270	480	170	9290580
3-grupper	330	480	170	9290581
4-grupper	390	480	170	9290582
5-grupper	450	480	170	9290583
6-grupper	510	480	170	9290584
7-grupper	570	480	170	9290585
8-grupper	630	480	170	9290586
9-grupper	690	480	170	9290587
10-grupper	750	480	170	9290588
11-grupper	810	480	170	9290589
12-grupper	870	480	170	9290590
13-grupper	930	480	170	9290591
14-grupper	990	480	170	9290592
15-grupper	1050	480	170	9290593
16-grupper	1110	480	170	9290594

Övriga på begäran

- A. Primär inloppstermostatventil med kontrollelement 10°C till 60°C
- B. Primär utloppsfotventil + ventilation och påfyllnings-/tömningsfunktion
- C. Sekundärt inlopp med låsbar/justerbar flödesmätare 0-300 l/h (3/4 euroconus-anslutning)
- D. Sekundär utloppsventil M30 x 1,5 termostatiskt förberedd justerbar/låsbar (3/4 euroconus-anslutning)
- E. Cirkulationspump
- F. Termisk säkerhetsbrytare
- G. Doppsrör + sensor med kapillär
- I. Påfyllnings-/tömningskran
- J. Temperaturmätare
- M. Kontrollventil

Golvvärmefördelare De Luxe (stål), med separata system



Modellen De Luxe med separata system kan användas när en installation ska renoveras och komponenterna på systemets primärsida (såsom centralvärmepannan) måste skyddas mot korrosion. Denna fördelare separerar golvvärmen från resten av värmesystemet med hjälp av en värmeväxlare. Denna högkvalitativa golvvärmefördelare innehåller en rostfri plattväxlare och en 2 liters expansionstank i rostfritt stål. Vid användning för kylning måste en kompositfördelare placeras ut.

Tillämpning: huvud-/tillsatsvärme och fjärrvärme
Modell: hydrauliskt justerbar - balansering

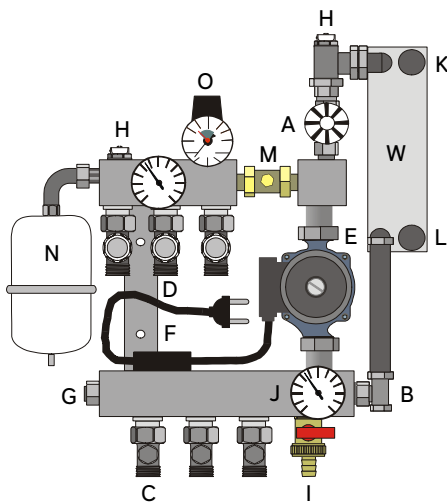

- A. Termostatventil med kontrollelement - inloppsvärmeväxlare
- B. Fotventil - utloppsvärmeväxlare
- C. Nipple - inlopp golvvärme (euroconus-anslutning)
- D. Termostatiskt förberedd gruppventil - utlopp golvvärme (euroconus-anslutning)
- E. Cirkulationspump
- F. Termisk säkerhetsbrytare
- G. Doppör + sensor med kapillärlinje
- H. Luftventil
- I. Påfyllnings-/tömningskran
- J. Temperaturmätare
- K. Inloppsvärmekälla
- L. Utloppsvärmekälla
- M. Backventil
- N. Rostfri expansionstank
- O. Överströmningsventil med manometer
- W. Rostfri värmeväxlare

Installationsmått (mm) | Stål

Modell	Bredd	Höjd	Djup	Beställningsnummer
1-grupper	390	580	240	9290680
2-grupper	390	580	240	9290681
3-grupper	450	580	230	9290682
4-grupper	510	580	210	9290683
5-grupper	570	580	190	9290684
6-grupper	630	580	190	9290685
7-grupper	690	580	190	9290686
8-grupper	750	580	190	9290687
9-grupper	810	580	190	9290688
10-grupper	870	580	190	9290689
11-grupper	930	580	190	9290690
12-grupper	990	580	190	9290691

Installationsmått (mm) | Komposit

Modell	Bredd	Höjd	Djup	Beställningsnummer
1-grupper	380	620	190	9290700
2-grupper	440	620	180	9290701
3-grupper	500	620	165	9290702
4-grupper	560	620	165	9290703
5-grupper	620	620	165	9290704
6-grupper	680	620	165	9290705
7-grupper	740	620	165	9290706
8-grupper	800	620	165	9290707
9-grupper	860	620	165	9290708
10-grupper	920	620	165	9290709
11-grupper	980	620	165	9290710
12-grupper	1040	620	165	9290711
13-grupper	1100	640	165	9290712
14-grupper	1160	640	165	9290713
15-grupper	1220	640	165	9290714
16-grupper	1280	640	165	9290715

Rörgolvvärme | Golv

Golvröret är ett 5-lagers PE-RT 63-rör, tillverkat av syntetiskt Midi-Soft-material, vilket gör det extra flexibelt.

Med utgångspunkt från utsidan av röret tillverkas det så här:

- Tunt PE-RT-skikt
- Självhäftande skikt
- Syrebarriär
- Självhäftande skikt
- Tjockt PE-RT-skikt

Den maximala temperaturen för golvröret är 60°C, med ett maxtryck på 6 bar. Detta gör röret idealiskt för golvvärme.

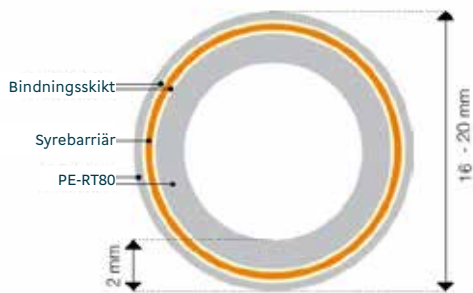

Beställningsnummer	Diameter	Rullängd (meter)	På rulle
9290311	16x2	120	
9290323	16x2	600	
9290312	16x2	600	X
9290178	16x2	1000	X
9290177	20x2	120	
9290003	20x2	500	

Rörgolvvärme | Silverline Inverse



De Silverline Inverse är ett högkvalitativt 5-skikts plastmaterialrör PE-RT 80, tillverkat av Dowlex-2344-material. I motsättning till många andra golvvärmerör skapas de 5 lagen i omvänd ordning.

Det tjockaste PE-RT-skiktet är placerat på utsidan av röret, med följande fördelar:

- Förbättring av rörens flexibilitet, lättare att vrida och böja
- Bättre skydd av det antidiffusiva EVOH-skiktet vid installation/byte
- Lämpligt för alla typer av beslag (press-, skruv- och plug-in-beslag)

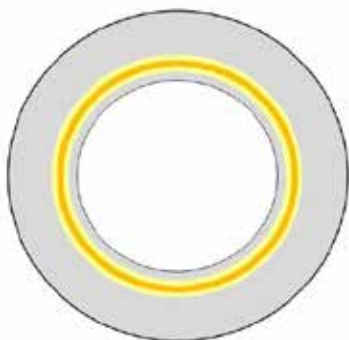

Den maximala temperaturen för Silverline Inverse-röret är 95°C, med ett maxtryck på 6 bar. Detta gör också att röret kan användas för att ansluta radiatorer.

Beställningsnummer	Diameter	Rullängd (meter)	På rulle
9290611	16x2	90	
9290612	16x2	120	
9290613	16x2	200	
9290614	16x2	500	X
9290615	16x2	600	

Anslutningar*		
Beställningsnummer	För slang	Invändig gänga
9290217	16x2	3/4" Euroconus
9290218	18x2	3/4" Euroconus
9290219	20x2	3/4" Euroconus

*Detta är anslutningarna för Floor- och Silverline Inverse-rören

Monteringssystem

Monteringssystem för golvvärme

Golvvärme kan placeras på olika sätt. Valet av rätt monteringsystem beror delvis på den befintliga isoleringen och om det placeras i ny-/renoveringsprojekt eller (icke-) bostadshus.

Det mest använda, ekonomiska och energibesparande placeringsmönstret är det så kallade snigelskalet. Detta mönster ger en fin och jämn värmefördelning i utrymmet. Inlopps- och utloppsrör placeras bredvid varandra i form av ett snigelskal. Ett alternativ för utrymmen med kalla ytterväggar eller stora fönster är Meander-mönstret. I detta fall måste den första delen av röret löpa längs den kallaste väggen.

I allmänhet rekommenderas 10 cm avstånd mellan rören för huvudvärme och 15 cm för tilläggsvärme.

Vi har en lämplig lösning för varje situation och kan hjälpa dig att göra en placeringsplan (ritning) eller hjälpa dig att beräkna värmeförlustkvoten för ett projekt.



Snigelskalmönster

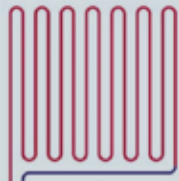

Meandermönster

Monteringssystem för golvvärme Bärmattor

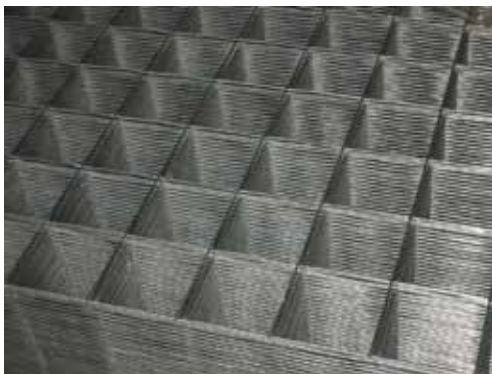

När ett nytt golv läggs är bärmattsystemet en mycket använd tillämpning. Ståltrådsnäten placeras på bygggolvet, ovanpå folie eller isoleringsplattor. Röret ansluts sedan till stål nätet med remmar innan det täcks över med utjämningskenan.

Detta monteringsystem för golvvärme är känt för sin låga installationshöjd och är idealiskt för att täcka stora ytor.

De galvaniserade stålmattna med en tråddiameter på 3,15 mm finns i 2 olika typer:

Galler 100 x 100 mm (mått 2100 x 1200 mm) 2,5m² (beställningsnr 9290671)
Galler 150 x 150 mm (mått 2100 x 1200 mm) 2,5m² (beställningsnr 9290047)

Monteringssystem för golvvärme Dubgade plåtar

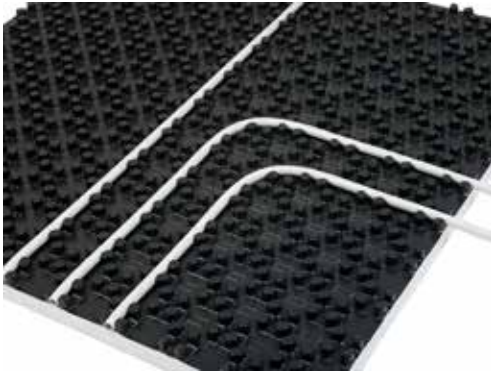

De kraftiga dubbplattorna med solida dubbar är lätta att koppla till varandra och kan placeras sömlöst. De 1m2 stora plattorna finns i 3 olika typer och kan enkelt monteras av en enda person.

Dubbplattorna placeras på bygggolvet och fästs ihop. Därefter pressas golvvärmeröret (diameter 14 till 16 mm) in i dubbarna, varefter utjämningskenan placeras.

Vid montering i raka linjer kan placeringsavståndet mellan rören vara 50 mm eller mer, i steg om 50 mm. Vid diagonalmontering är stegen 70 mm.

Utan isolering

Mått 1000 x 1000 x 18 mm (L x B x H)
Lastkapacitet 75 kN/m²
Förpackad per 20 st. (= 20 m²)
Beställningsnummer 9290197

Med 11 mm isolering

Mått 1000 x 1000 x 29 mm (L x B x H)
Lastkapacitet 60 kN/m²
Isoleringsvärde / R-värde 0,314 m² k/W
Förpackad per 10 st. (= 10 m²)
Beställningsnummer 9290061

Med 35 mm isolering

Mått 1000 x 1000 x 53 mm (L x B x H)
Lastkapacitet 5 kN/m²
Isoleringsvärde / R-värde 0,778 m² k/W
Akustisk isolering 28 db
Förpackad per 10 st. (= 10 m²)
Beställningsnummer 9290062

- Montering av 1 person
- Finns som enkelplåt eller laminerad med 11 mm eller 35 mm PST-isolering
- Värme- och ljudisolering
- Kraftig (på grund av de solida dubbarna)
- Sömlös placering
- Rörplacering i steg om 50 mm vid installation i rak linje
- Rörplacering i steg om 70 mm vid diagonal montering
- Lätt att koppla till varandra
- CFK-fri, därför miljövänlig
- Lämplig för rör Ø 14 x 2,0 och 16 x 2,0
- Färg: svart
- Uppfyller DIN 4108-10, DIN 4102 T1 och DIN 18164
- Ångsäker enligt DIN 18560-3 och DIN 1264, skyddad mot vatten och golvblandande fukt

Monteringssystem för golvvärme Häftplattor

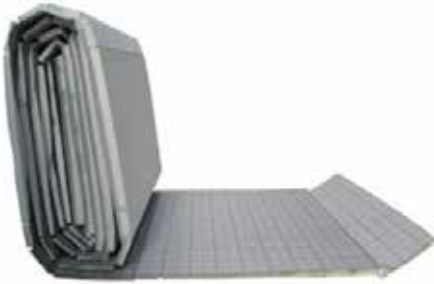

De platta isoleringsplattorna som används i häftsystemet finns i 10 meters rullar med en isoleringstjocklek på 20 mm eller 30 mm.

Ett toppskikt av folie skyddar systemet mot rivning, med ett 50 mm rutmönster. Isoleringsplåten placeras på bygggolvet, varefter rören kan kopplas ihop med häftklämmor och utjämningsknanan kan läggas ovanpå. En häftmaskin och häftklamrar kan beställas separat.

En extra klaff gör det möjligt för isoleringsplattorna att överlappas.

Turbo-Roll häftplåt EPS-DESt WLG045t B1

- Mycket lätt att placera
- Uppfyller DIN 4108-10 DIN4102
- Med laminerad, vävd folie med rivskydd
- Med tryckt rutnät 100 x 100 mm (extra rutnät vid 50 mm)
- Med extra klaff för överlappning
- H-FCKW gratis

Kapacitet: 4,0 kN/m², TSM 28- 34 dB(A)

Mått: 10 000 x 1 000 = 10 m²

Tjocklek	R-värde	På rulle av	Beställningsnummer
20-2	0,5 m ² IK/ W	10 m ²	9290071
30-3	0,7 m ² IK/ W	10 m ²	9290072

Styrssystem

Thermrad RF trådlöst styrsystem

Optimal klimatkomfort

Thermrad RF-styrssystemet låter dig styra temperaturen per rum med en rumstermostat eller termostathuvud(en). Detta kan hjälpa dig att sänka din värmeräkning, detta eftersom oanvända rum inte kommer att värmas upp i onödan.

Du kan till och med använda systemet för att kyla ditt hus, när du till exempel använder en värmepump. Systemet inkluderar ett komplett sortiment trådlösa mekanismer som fungerar i harmoni tillsammans. På så sätt är det enkelt att använda systemet i nya eller renoverade system, utan att behöva demolera väggar.

Redo för framtiden

Med detta styrsystem blir det lätt att hålla kontrollen. Oavsett om du vill styra 3 rum eller 50 utrymmen. Systemet är kompatibelt med alla typer av värmetyper, till exempel radiatorer, golvvärme, elradiatorer och elektrisk golvvärme.

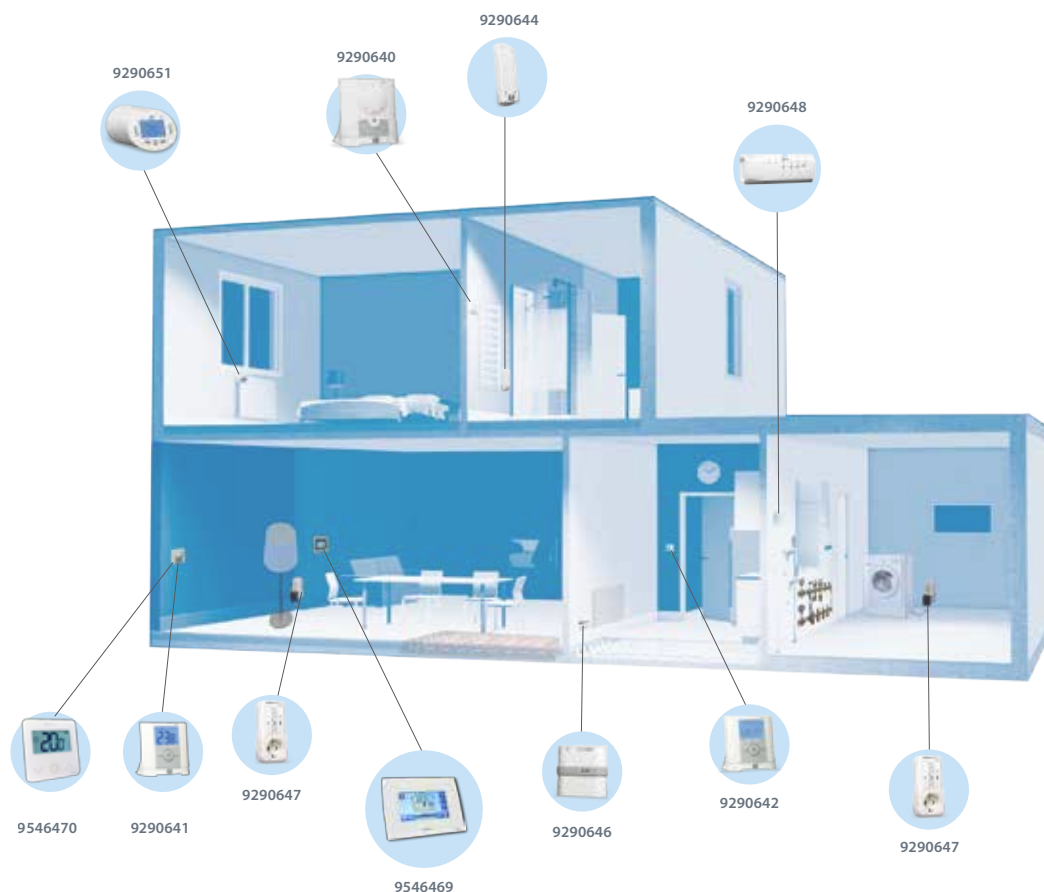



Du kan också använda plug-in-mottagaren för att göra en på/av-brytare för vilken elektrisk komponent som helst med en kontakt, till exempel belysning. Du kan styra och använda systemet med en central pekskärmshenhet (WIFI) och en gratis app som kan laddas ned för iOS och Android.

- Central pekskärmshenhet. Fullfärg 4,3"
- Strömförsörjning 230V/50Hz eller USB (kabel som tillval)
- RF-kommunikation 868 MHz med WATTS-protokoll
- WIFI-kommunikation (2,4 GHz) för smartphone och surfplatta (iOS, Android) och webbsidor
- 50 utrymmen (värme, belysning, på/av-knappar)
- Olika möjligheter till expansion och drift
- Gratis appar (iOS, Android)
- Lokal åtkomst och fjärråtkomst via webbsida
- Intuitivt, plug and play. Automatisk synkronisering med anslutna enheter
- Dagsprogram
- Stöd för flera språk. Uppgraderingar och uppdateringar via micro SD-kort (tillval)

Vill du lära dig mer om möjligheterna och komponenterna?
Kontakta din kontaktperson för Thermrads värmelösningar.



thermrad 
www.thermrad.eu